 0 kg – 13 kg

**britax**

# BRITAX RÖMER PRIMO BASE

Használati útmutató  
Navodila za uporabo  
Upute za uporabu  
Bruksanvisning  
Bruksanvisning  
Käyttöopas

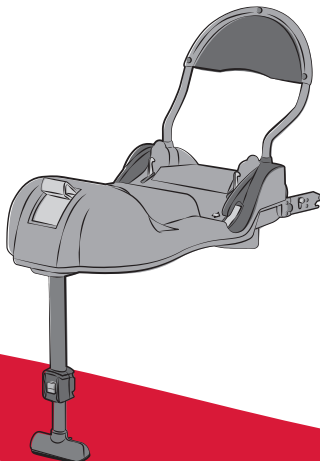

HU

SI

HR

SE

NO

FI

# BRITAX RÖMER PRIMO BASE

HU

Használati útmutató

## Használati útmutató

**Örülünk, hogy az általunk gyártott BRITAX RÖMER PRIMO BASE gyermekét élete első hónapjaiban biztonságosan kísérheti.**

**Gyermeke korrekt védelme érdekében a BRITAX RÖMER PRIMO BASE plus feltétlenül oly módon alkalmazandó és építendő be, ahogy azt jelen használati utasításban leírtunk Önnek.**

Amennyiben a használattal kapcsolatban kérdései adódnak, kérjük, forduljon hozzánk.

BRITAX RÖMER Kindersicherheit GmbH  
Britax Excelsior Ltd.

## Navodila za uporabo

Veseli nas, da bo naša otroška sedežna školjka **BRITAX RÖMER PRIMO BASE** lahko spremljala vašega malčka v prvih mesecih njegovega življenja.

**Da bi bil vaš otrok pravilno varovan, je treba pravilno vgraditi in uporabljati BRITAX RÖMER PRIMO BASE tako, kot je napisano v teh navodilih za uporabo.**

Če imate vprašanja glede uporabe, se prosimo obrnite na nas.

BRITAX RÖMER Kindersicherheit GmbH  
Britax Excelsior Ltd.

## Upute za uporabu

**Veselim se, što naš BRITAX RÖMER PRIMO BASE** Vaše dijete smije sigurno pratiti u prvih šest mjeseci njegovog života.

**Kako bi Vaša beba bila ispravno zaštićena, BRITAX RÖMER PRIMO BASE se obavezno mora koristiti i ugraditi na način, koji smo Vam opisali u ovoj Uputi.**

Obratite nam se, ukoliko budete imali dodatnih pitanja, vezanih uz uporabu.

BRITAX RÖMER Kindersicherheit GmbH  
Britax Excelsior Ltd.

## Tartalom

<b>1. Alkalmasság .....</b>	<b>5</b>
<b>2. Használat a járműben .....</b>	<b>7</b>
2.1 ISOFIX rögzítéssel és támasztólábbal (Semi-Universal) .....	9
2.2 A jármű hárompontos biztonsági övével és támasztólábbal (Semi-Universal).....	11
<b>3. Beszerelés a gépjárműbe .....</b>	<b>13</b>
<b>4. A csillapítókengyel összeszerelése .....</b>	<b>17</b>
<b>5. Beépítés az ISOFIX rendszerrel.....</b>	<b>19</b>
5.1 A ISOFIX adapteres és támasztólábas gyermekülés rögzítése .....	19
5.2 Így szerelte be helyesen gyermek autósülését a hárompontos övvel.....	27
5.3 Az ISOFIX adapteres és támasztólábas gyermekülés kiserelése .....	29
<b>6. Beszerelés hárompontos biztonsági övvel.....</b>	<b>31</b>
6.1 Az ISOFIX adapteres és támasztólábas gyermekülés rögzítése .....	31
6.2 Így szerelte be helyesen gyermek autósülését a hárompontos övvel.....	37
6.3 Az ISOFIX adapteres és támasztólábas gyermekülés kiserelése .....	39
<b>7. Ápolási útmutató .....</b>	<b>41</b>
<b>8. Tisztítás .....</b>	<b>43</b>
<b>9. Ártalmatlanítási utasítások .....</b>	<b>43</b>
<b>10. Kétéves garancia .....</b>	<b>45</b>
<b>11. Garanciajegy / Átadási ellenőrző szelvény ....</b>	<b>98</b>

## Vsebina

1. Primernost .....	6
2. Uporaba v vozilu .....	8
2.1 s pritrditvijo ISOFIX in oporno nogo (poluniverzalen, poluniverzalna) .....	10
2.2 s 3-točkovnim varnostnim pasom vozila in oporno nogo (poluniverzalen) .....	12
3. Vgradnja v vozilo .....	14
4. Montaža blažilnega stremena .....	18
5. Vgradnja z ISOFIX .....	20
5.1 Pritrditev sedežne školjke z adapterjem ISOFIX in oporno nogo .....	20
5.2 Tako je vaš avtomobilski otroški sedež z adapterjem ISOFIX pravilno vgrajen .....	28
5.3 Demontaža sedežne školjke z adapterjem ISOFIX in oporno nogo .....	30
6. Vgradnja s 3-točkovnim varnostnim pasom .....	32
6.1 Pritrditev sedežne školjke s 3-točkovnim pasom in oporno nogo .....	32
6.2 Tako je vaš avtomobilski otroški sedež s 3-točkovnim pasom pravilno vgrajen .....	38
6.3 Demontaža sedežne školjke s 3-točkovnim pasom in oporno nogo .....	40
7. Navodilo za oskrbo .....	42
8. Čiščenje .....	44
9. Napotki za odstranjevanje .....	44
10. Garancija – dve leti .....	46
11. Garancijski list/prezemni preizkus .....	100

## Sadržaj

1. Svojestvo .....	6
2. Uporaba u automobilu .....	8
2.1 s ISOFIX-pričvršćenjem i osloncem (Semi-UniversalSemi-Universal) .....	10
2.2 sa sigurnosnim pojasom vozila s 3 točke i osloncem (Semi-Universal) .....	12
3. Ugradnja u automobil .....	14
4. Montaža prigušnog stremena .....	18
5. Ugradnja sa ISOFIX .....	20
5.1 Pričvršćivanje sjedalice za bebu sa ISOFIX- adapterom i osloncem .....	20
5.2 Ovako je Vaša autosjedalica za bebu ispravno ugrađena sa ISOFIX-adapterom ..	28
5.3 Izgradnja autosjedalice za bebu sa ISOFIX-adapterom i osloncem .....	30
6. Ugradnja sa pojasom s 3 točke vezivanja .....	32
6.1 Pričvršćivanje sjedalice za bebu sa pojasom s 3 točke vezivanja .....	32
6.2 Ovako je Vaša autosjedalica za bebu ispravno ugrađena sa pojasom s 3 točke vezivanja ..	38
6.3 Izgradnja sjedalice za bebu sa pojasom s 3 točke vezivanja .....	40
7. Uputa za njegu .....	42
8. Čišćenje .....	44
9. Upute za pravilno zbrinjavanje .....	44
10. Jamstvo - dvije godine .....	46
11. Jamstveni list / Primopredajni zapisnik .....	102

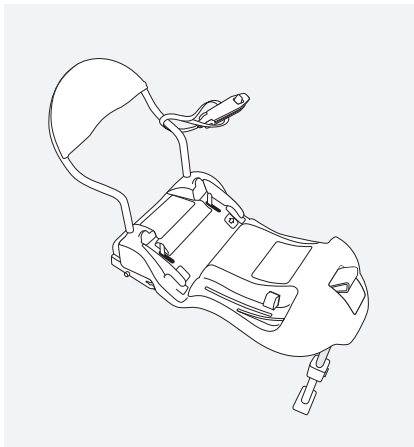

## 1. Alkalmasság

**A BRITAX RÖMER PRIMO BASE ellenőrzése és engedélye csak a BRITAX RÖMER PRIMO gyereküléssel együtt érvényes.**



**Vigyázat!** A két rész egyike sem alkalmazható más adapterrel vagy gyereküléssel.

### Engedély

Britax / RÖMER Autós gyermekülést	az ECE* R 44/04 szabvány szerint ellenőrizték és engedélyezték	
	Csoport	Testsúly
<b>BRITAX RÖMER PRIMO</b>	0+	13 kg alatt

\*ECE = Biztonsági felszerelésekre vonatkozó európai szabvány

## 1. Primernost

**BRITAX RÖMER PRIMO BASE je preizkušen in odobren samo v kombinaciji s sedežnimi školjkami BRITAX RÖMER PRIMO.**



**Pozor!** Nobenega od navedenih delov ne smete uporabiti v povezavi z drugimi Base ali sedežnimi školjkami.

### Dovoljenje

Britax/RÖMER Avtomobilski otroški sedež	Preizkušen in odobren po ECE* R 44/04	
	Skupina	Telesna teža
<b>BRITAX RÖMER PRIMO</b>	0+	do 13 kg

\*ECE = Evropske norme za varnostno opremo

## 1. Prikkladnost

**BRITAX RÖMER PRIMO BASE isključivo je u kombinaciji sa BRITAX RÖMER PRIMO autosjedralicom za bebu ispitana i odobrena.**



**Oprez!** Niti jedan od dijelova ne smije se upotrijebiti sa drugima Base ili autosjedralicama za bebe.

### Odobrenje

Britax / RÖMER Autosjedalica za dijete	Ispitano i odobreno prema ECE*R 44/04	
	Skupina	Tjelesna težina
<b>BRITAX RÖMER PRIMO</b>	0+	do 13 kg

\*ECE = Europski standard za sigurnosnu opremu

- Az autós gyermekülés gyermekek biztonságát szolgáló felszereléseire vonatkozó európai szabvány (ECE R 44/04) követelményeinek megfelelően méretezett, bevizsgált és engedélyezett.  
A (körben elhelyezett) betűt tartalmazó vizsgajel és az engedélyeztetési szám az engedélyezési etiketten található (az autós gyermekülésen lévő öntapadós matrica).
- Az engedély érvényét veszti, mihamint a gyermekülésen módosításokat végez. Módosításokat kizárólag a gyártó végezhet.



## 2. Alkalmazás gépjárműben

**Veszély!** A hordozóülésnek ütköző légszák következtében gyermeke súlyos sérüléseket szenvedhet, illetve életét is vesztheti.



**Nem alkalmazható frontoldali légszákkal felszerelt utasüléseken! (3-as típus)**

Kérjük, ehhez vegye figyelembe a gépjármű kézikönyvében található, autós gyermekülésre vonatkozó tudnivalókat.



- Avtomobilski otroški varnostni sedež je projektiran, preizkušen in potrjen v skladu z zahtevami evropskega standarda za otroško varnostno opremo (ECE R 44/04). Preizkusna oznaka E (v krogu) in številka dovoljenja se nahajata na etiketi dovoljenja (prilepljena na otroškem avtomobilskem sedežu).
- Dovoljenje preneha veljati takoj, če karkoli spremenite na otroškem sedežu. Spremembe lahko izvede izključno proizvajalec.

## 2. Uporaba v vozilu

**Nevarnost!** Zračna blazina, ki udari ob otroški sedež, lahko težko poškoduje vašega malčka ali celo povzroči njegovo smrt.



**Ne uporabljajte na sovoznikovemu sedežu s sprednjo zračno blazino! 3)**

Upoštevajte napotke za uporabo avtomobilskih otroških sedežev v knjižici z navodili, ki jo dobite ob nakupu avtomobila.

- Autosjedalica za djecu proizvedena, ispitana i potvrđena je u skladu sa zahtjevima evropskog standarda za dječju sigurnosnu opremu (ECE R 44/04). Kontrolni znak E u krugu i broj potvrde nalaze se na naljepnici potvrde, koja se nalazi na automobilske dječjem sjedalu.
- Odobrenje prestaje biti valjano u trenutku kada ste nešto promijenili na automobilskom dječjem sjedalu. Izmjene smije obavljati isključivo proizvođač.

## 2. Upotreba u automobilu

**Opasnost!** Zračni jastuk koji bi se otvorio ispred autosjedalice za bebe mogao bi prouzročiti teške ozljede, pa čak i smrt djeteta.



**Nemojte stavljati na suvozačevo mjesto koje je opremljeno prednjim zračnim jastukom! 3)**

Pridržavajte se uputa o korištenju dječjeg sjedala iz priručnika za automobil.

## 2.1 ISOFIX rögzítéssel és támasztólábbal (Semi-Universal)



**A BRITAX RÖMER PRIMO BASE elemmel a rögzítés a Semi-Universal jóváhagyásával történik. Az ülést csak azokban a járművekben szabad alkalmazni, amelyek a mellékelt gépjármű-típuslistában szerepelnek. A típusjegyzék folyamatosan kiegészítésre kerül. A legújabb verzió a [www.britax.eu](http://www.britax.eu) honlapon található.**

**Az autós gyermekülést a következőképpen használhatja:**

menetirányban	nem
menetiránnyal ellentétesen	igen
olyan üléseken, amelyek ISOFIX rögzítőpontokkal rendelkeznek (az ülőfelület és a háttámla között)	igen 3)

(Kérjük, vegye figyelembe országának előírásait.)



**Nem alkalmazható frontoldali légzsákkal felszerelt utasüléseken! (3-as típus)**

## 2.1 s pritrditvijo ISOFIX in oporno nogo (poluniverzalno)



**Pritrditev BRITAX RÖMER PRIMO BASE zahteva poluniverzalno**

**odobritev. Sedež je dovoljeno uporabljati le v vozilih, ki so navedena v priloženem seznamu tipov vozil. Seznam tipov vozil se sprti dopolnjuje. Naj sodobnejšo različico najdete na [www.britax.eu](http://www.britax.eu).**

**Avtomobilski otroški sedež lahko uporabite:**

obrnjen v smeri vožnje	ne
obrnjen v nasprotni smeri vožnje	da
na sedežih s: pritrditvenimi točkami ISOFIX (med sedežno površino in naslonjalom)	da 3)

(Prosimo, upoštevajte predpise vaše države.)



**Ne uporabljajte na sovoznikovem sedežu s sprednjo zračno blazino! 3)**

## 2.1 s ISOFIX-pričvrščenjem i osloncem (Semi-Universal)



**Pričvrščivanje sa BRITAX RÖMER PRIMO BASE vrši se sa Semi-**

**Universale odobrenjem. Sjedalica se smije upotrebljavati samo u vozilima, koja su upisana u priloženi popis tipova motornih vozila. Popis tipova vozila se stalno dopunjava. Aktualnu verziju možete dobiti na [www.britax.eu](http://www.britax.eu).**

**Autosjedalicu za dijete koristite ovako:**

okrenuta u smjeru vožnje	ne
okrenuta suprotno smjeru vožnje	da
na sjedalu sa: ISOFIX-točkama za učvršćivanje (između površine sjedala i naslona)	da 3)

(Pridrđavajte se važećih propisa u Vašoj zemlji.)



**Nemojte stavljati na suvozačevu mjesto koje je opremljeno prednjim zračnim jastukom! 3)**

## 2.2 A jármű hárompontos biztonsági övével és támasztólábbal (Semi-Universal)



**A BRITAX RÖMER PRIMO BASE elemmel a rögzítés a Semi-Universal jóváhagyásával történik. Az ülést csak azokban a járművekben szabad alkalmazni, amelyek a mellékelt gépjármű-típuslistában fel vannak sorolva. A típusjegyzék folyamatosan kiegészítésre kerül. A legújabb verzió a [www.britax.eu](http://www.britax.eu) honlapon található.**

**Az autós gyermekülést a következőképpen használhatja:**

menetirányban	nem
menetiránnyal ellentétesen	igen
olyan üléseken, amelyek ISOFIX rögzítők pontokkal rendelkeznek (az ülőfelület és a háttámla között)	igen 3)

(Kérjük, vegye figyelembe országának előírásait.)

## 2.2 S 3-točkovnim varnostnim pasom vozila in oporno nogo (poluniverzalno)<sup>11</sup>



**Pritrditev BRITAX RÖMER PRIMO BASE zahteva poluniverzalno odobritev. Sedež je dovoljeno uporabljati le v vozilih, ki so navedena v priloženem seznamu tipov vozil. Seznam tipov vozil se sproti dopolnjuje. Najsodobnejšo različico najdete na [www.britax.eu](http://www.britax.eu).**

**Avtomobilski otroški sedež lahko uporabite:**

obrnjen v smeri vožnje	ne
obrnjen v nasprotni smeri vožnje	da
na sedežih s: pritrditvenimi točkami ISOFIX (med sedežno površino in naslonjalom)	da 3)

(Prosimo, upoštevajte predpise vaše države.)

## 2.2 sa sigurnosnim pojasom vozila s 3 točke i osloncem (Semi-Universal)



**Pričvršćivanje sa BRITAX RÖMER PRIMO BASE vrši se sa Semi-Universale odobrenjem. Sjedalo se smije upotrebljavati samo u vozilima, koja su upisana u priloženi popis tipova motornih vozila. Popis tipova vozila se stalno dopunjava. Aktualnu verziju možete dobiti na [www.britax.eu](http://www.britax.eu).**

**Autosjedalicu za dijete koristite ovako:**

okrenuta u smjeru vožnje	ne
okrenuta suprotno smjeru vožnje	da
na sjedalu sa: ISOFIX-točkama za učvršćivanje (između površine sjedala i naslonjača)	da 3)

(Pridržavajte se važećih propisa u Vašoj zemlji.)



**Nem alkalmazható frontoldali légzsákkal felszerelt utasüléseken! (3-as típus)**

### **3. Beszerelés a gépjárműbe**



**Gyermeke biztonsága érdekében**

- Kérjük, az autós gyermekülésben ülő gyermekét soha ne hagyja felügyelet nélkül a gépjárműben.
- Ne tegyen semmilyen tárgyat az alaperet előtti lábtérbe.



**A gépjármű valamennyi utasának védelme érdekében.**

**Hirtelen fékezés, illetve baleset következtében a rögzítetlen tárgyak személyi sérülést okozhatnak a jármű többi utasában. Ezért kérjük, mindenkor ügyeljen arra, hogy...**

- a jármű üléseinek háttámlái rögzítve legyenek (pl. a lehajtható hátsó ülés bekattintva),
- a járműben (pl. a kalaptartón) minden nehéz vagy éles peremű tárgy rögzítve legyen,
- a járműben minden személy biztonsági öve be legyen kapcsolva,
- az autós gyermekülés az autóban mindenkor rögzítve legyen, akkor is, ha gyermeket nem szállítunk benne.

 **Ne uporabljajte na sovoznikovemu sedežu s sprednjo zračno blazino! 3)**

### 3. Vgradnja v vozilo

 **Za varnost vašega malčka**

- Nikoli ne pustite otroka nenadzorovanega v otroškem sedežu v avtomobilu.
- V prostor za noge pred Base ne postavljajte nobenih predmetov.

 **Za zaščito vseh potnikov v avtomobilu**

**Pri zaviranju v sili ali pri nesreči lahko nezavarovani predmeti in osebe poškodujejo druge sopotnike v avtomobilu. Zato vselej pazite, da...**

- so naslonjala pri avtomobilskih sedežih dobro pritrjena (npr. premična klop zadnjega sedeža mora biti zataknjena).
- morajo biti v avtomobilu (npr. na polici za klobuke) dobro zavarovani vsi težki predmeti ali predmeti z ostrimi robovi.
- morajo biti vse osebe v vozilu pripete z varnostnimi pasovi.
- mora biti avtomobilski otroški sedež v vozilu zavarovan tudi takrat, ko v njem ni otroka.

 **Nemojte stavljati na suvozačevo mjesto koje je opremljeno prednjim zračnim jastukom! 3)**

### 3. Ugradnja u automobil

 **Radi zaštite Vašeg djeteta**

- Nikada nemojte dijete ostaviti samo bez nadzora u autosjedalici za dijete.
- U području za noge ispred Base-a nemojte odlagati nikakve predmete.

 **Radi zaštite svih osoba u automobilu**

**Kod naglog kočenja ili u slučaju nesreće, neosigurani predmeti i osebe mogu ozlijediti ostale suputnike u automobilu. Stoga uvijek provjerite sljedeće:**

- naslonjač avtomobilskih sjedala moraju biti pravilno pričvršćeni (npr. preklopivi naslon na stražnjem sjedalu mora biti učvršćen).
- svi teški ili predmeti oštih rubova u avtomobilu (npr. na stražnjoj polici) moraju biti dobro osigurani.
- sve osobe u avtomobilu moraju biti vezane sigurnosnim pojasom.
- autosjedalica za dijete u avtomobilu mora uvijek biti osigurana, čak i ako dijete nije u njoj.



### **Járműve védelme érdekében**

- Az autós gyermekülés használata miatt néhány érzékenyebb anyagból készült autóülés-huzaton (pl. velúr, bőr) használati nyomok alakulhatnak ki. Az autó ülés-huzatának az optimális védelméhez javasoljuk a kiegészítők programunkban található BRITAX autóülés-védő használatát.



**Za zaščito vozila**

- Na nekaterih prevlekah avtomobilskih sedežev iz občutljivih materialov (npr. velurja, usnja itd.) lahko uporaba avtomobilskega otroškega sedeža pusti sledi obrabe. Za optimalno zaščito vaših sedežnih prevlek priporočamo, da uporabljate zaščitno blazino BRITAX iz našega programa dodatne opreme.

**Radi zaštite automobila**

- Na nekim vrstama presvlaka avtomobilskih sjedala od osjetljivih materijala (npr. od velura, kože, itd.) mogu ostati tragovi korištenja autosjedalice za dijere. Za optimalnu zaštitu navlaka Vaših sjedala za auto preporučamo Vam korištenje BRITAX zaštite za sjedala za auto iz našeg programa pribora.

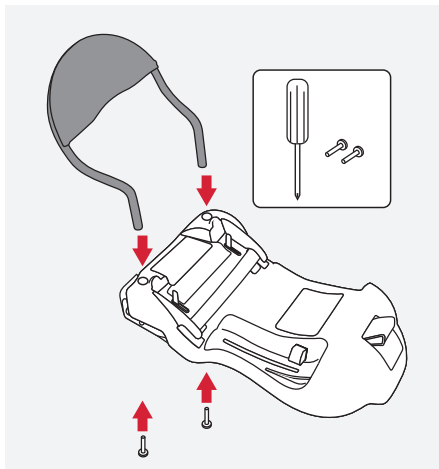

#### 4. A csillapítókengyel összeszerelése

- ✘ Vezesse be a csillapítókengyel rúdjaikat a bal- és jobboldalon erre a célra kialakított tartóba.
- ✘ A csillapítókengyelt az alsó oldalról kell rögzíteni a csomagban található csavarokkal
- ✘ ... a rögzítéshez pedig csavarhúzóval jól húzza meg ezeket a csavarokat.



**Vigyázat!** Győződjön meg arról, hogy a gyermekülést helyesen szerelte be.

#### 4. Montaža blažilnega stremena

- ✎ Palice blažilnega stremena vstavite v predvidena držala levo in desno.
- ✎ Pritrdite blažilno streme s spodnje strani s priloženimi vijaki
- ✎ ...in vijake zategnite izvijačem.



**Pozor!** Prepričajte se, da je blažilno streme pravilno vgrajeno.

#### 4. Montaža prigušnog stremena

- ✎ Utaknite šipke prigušnog stremena u predviđene držače lijevo i desno.
- ✎ Pričvrstite prigušni stremen sa donje strane pomoću dostavljenih vijaka
- ✎ ... pritegnite vijke sa odvijačem.



**Opresz!** Uvjerite se, da je prigušni stremen ispravno ugrađen.

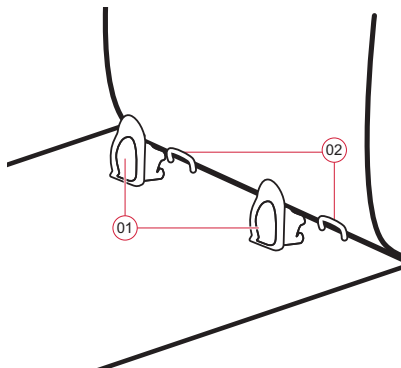

## 5. Beépítés az ISOFIX rendszerrel

### 5.1 A gyermekülés rögzítése az ISOFIX adapterrel és a támasztólábbal



- ☞ Csíptesse a két bevezető segédelemet\* **01**, a kivágással felfelé a két ISOFIX rögzítőpontra **02**.

**Egy ötlet!** Az ISOFIX rögzítőpontok **02** a jármű ülésfelülete és a háttámla között található.

\* A bevezető segédelemek megkönnyítik az ISOFIX rendszerrel történő beszerelést és alkalmazásukkal elkerülhető az üléshezát megsértése. Amennyiben a bevezető segédelemeket nem használja, távolítsa el és gondosan őrizze meg őket. Az olyan járműveknél, amelyek lebillenthető háttámlával rendelkeznek, a bevezető segédelemeket a lebillentés előtt el kell távolítani.

A működésben fellépő zavarok legtöbbször a bevezető segédelemek és a kampók elpiszkolódására vezethetők vissza. Segítségét ez esetben a szennyeződés eltávolítása jelent.

## 5. Vgradnja z ISOFIX

### 5.1 Pritrditev sedežne školjke z adapterjem ISOFIX in oporno nogo



- 🔗 Nataknite obe pomožni vodili\* **01**, z izrezom navzgor, na obe pritrtilni točki ISOFIX **02**.  
**Nasvet!** Pritrdilne točke ISOFIX **02** se nahajajo med sedežno površino in naslonom avtomobilskih sedežev.

\* Tipffehler vodili olajšata vgradnjo z ISOFIX-em in preprečujeta poškodbe sedežne prevleke. V kolikor ju ne potrebujete, ju odstranite in skrbno shranite. Pri vozilih s preklopnim naslonjalom morate pomožni vodili odstraniti pred preklpom.

Nastajajoče motnje ob uporabi so največkrat posledica nečistoč na pomožnih vodilih in kljukah. Pomagajte si z odstranitvijo teh nečistoč.

## 5. Ugradnja sa ISOFIX

### 5.1 Pričvršćenje sjedalice za bebe sa ISOFIX-adapterom i osloncem



- 🔗 Spojite obje uvedne vodilice\* **01**, s otvorima prema gore na dvije točke za pričvršćivanje ISOFIX-a **02**.  
**Savjet!** Točke za pričvršćivanje ISOFIX-a **02** se nalaze između površine za sjedenje i naslonjača sjedala automobila.

\* Uvodne vodilice olakšavaju ugradnju sa ISOFIX-om i sprječavaju oštećenja navlake sjedala. Za vrijeme dok ga ne koristite, trebate ga pažljivo pohraniti. Kod vozila sa preklopnim naslonjačima uvedne vodilice se prije preklapanja moraju ukloniti.

Nastale smetnje u funkciji u većini slučajeva su proizrokovane onečišćenja u vodnim vodilicama i na kukama. Problem možete ukloniti odstranjivanjem ovih nečistoća

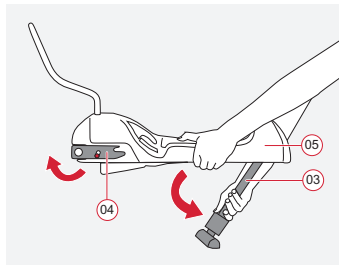

- ✘ Oldja ki a támasztóláb **03** reteszelését, ehhez nyomja meg a piros állítógombot majd húzza lefelé a lábat ütközésig, egészen addig, amíg be nem kattan a helyére a támasztóláb.
- ✘ Forgassa el kifelé rögzítőkarokat **04**.
- ✘ Tegye rá az alapteretet **05** az autó ülésére.

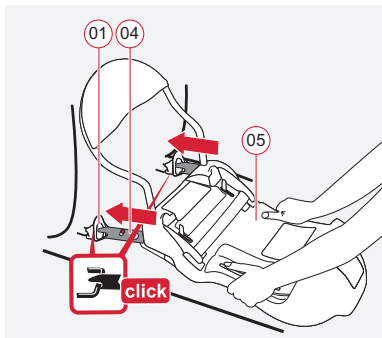

- ✘ Fogja meg mindkét kezével az alapteretet **05**.
- ✘ Tolja be mindkét rögzítőkart **04** a bevezető segédelemekbe **01**, amíg a rögzítőkarok **mindkét oldalon** be nem pattannak a helyükre. „KLIKK!”

- ✎ Odvijte oporno nogo **03** iz blokirnega mehanizma, tako da pritisnete rdeči gumb za nastavitve in nogo povlečete do končnega omejevala navzdol, tako da se oporna noga zaskoči.
- ✎ Zaskočni ročici zasukajte **04** navzven.
- ✎ Base **05** postavite na avtosedež.
  
- ✎ Z obema rokama primite Base **05**.
- ✎ Obe pritrdilni ročici potisnite v pomožni vodili **04**, tako da se pritrdilni ročici na 01 na obeh straneh zaskočit "KLIK".

- ✎ Popustite oslonac **03** iz aretiranja na način, da pritisnete crvenu tipku za podešavanje i da oslonac povučete dole do grančnika, dok se isti ne uklopi.
- ✎ Rotirajte krakove za uklapanje **04** prema van.
- ✎ Postavite Base **05** na sjedalo automobila.
  
- ✎ Uхватите Base **05** sa obadvije ruke.
- ✎ Gurnite obadva kraka za uklapanje **04** u uvodne vodilice **01**, dok se krakovi za uklapanje ne uklope **na obadvije** strane. „KLIK!“

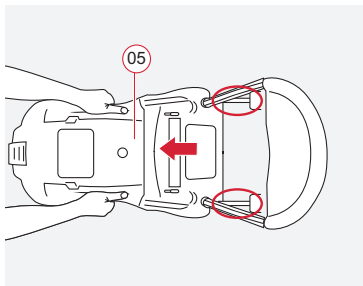

- Emelje meg az alapkeretet **05**, ezzel ellenőrizheti a teljesen bepattant reteszelést.

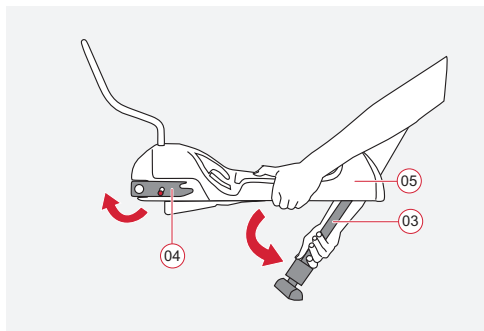

- Nyomja meg a piros állítógombot **06** és annyira húzza ki a támasztólábat **03**, amíg az nem áll biztosan a jármű padlóján.

A támasztólábnak **03** sohasem szabad a levegőben lógnia és azt sohasem szabad tárgyakkal alátámasztani. Ügyeljen azonban arra, hogy a támasztóláb **03** ne emelje el az üléstől az alapkeretet **05**.



- ✎ Povlecite Base **05**, in s tem preverite, ali se je pravilno zaskočila.

- ✎ Pritisnite rdeči gumb za nastavitev **06** in izvlecite oporno nogo **03**, tako da stoji varno na dnu vozila.

Oporna noga **03** ne sme nikoli viseti v zraku ali biti s čimerkoli podložena. Ob tem pazite, da se oporna noga **03** Base **05** ne dvigne s sedežne površine.

- ✎ Povucite Base **05**, kako biste kontrolirali uklapanje na obadvije strane.

- ✎ Pritisnite crvenu tipku za podešavanje **06** i povucite oslonac **03** skroz dok isti ne bude sigurno stajao na podu vozila.

Oslonac **03** nikada ne smije visjeti u zraku ili ispod njega nikada ne smiju biti postavljeni predmeti. Ali pazite na to, da oslonac **03** Base **05** ne podigne sa površine za sjedenje.

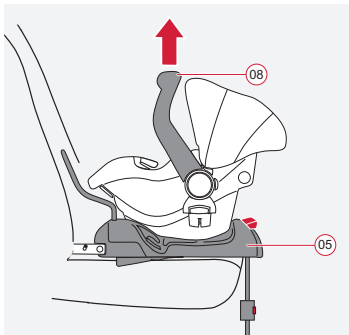
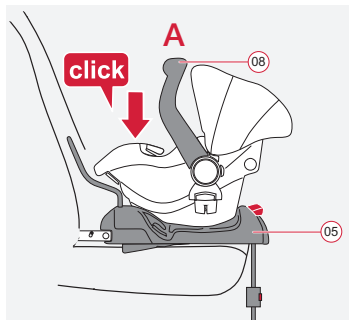

- ✧ Győződjön meg róla, hogy az alapkeret **05** felső oldalán nincsenek idegen testek.
- ✧ Győződjön meg arról, hogy a hordókengyel **08** felső állásban **A** van-e.
- ✧ A hordozóülést menetiránnyal ellentétes irányban helyezze az alapkeretre **05**... (a gyermek hátrafelé néz).
- ✧ ... és pattintsa be a helyére. „KLIKK!”
  
- ✧ Emelje fel a gyermekülést a tartókengyelről **08** , így ellenőrizheti a teljesen bepattant reteszélet.

- ✎ Prepričajte se, da na zgornji strani Base **05** ni nobenih tujkov.
- ✎ Prepričajte se, da je ročaj za prenašanje **08** v zgornjemu položaju **A**.
- ✎ Postavite otroško sedežno školjko na avtomobilski sedež nasproti smeri vožnje (otrok gleda nazaj) na Base **05**....
- ✎ ... in namestite sedežno školjko tako, da se zaskoči "KLIK".
  
- ✎ Povlecite ročaj za prenašanje **08** sedežne školjke in s tem preverite, ali se je pravilno zaskočila.

- ✎ Uvjerite se, da na gornjoj strani Base **05** nema stranih elemenata.
- ✎ Uvjerite se, da se ručka za nošenje **08** nalazi u gornjem položaju **A**.
- ✎ Postavite sjedalicu za bebu suprotno smjeru vožnje (beba gleda prema natrag) na Base **05**...
- ✎ ... i uklopite autosjedalicu za bebu. „KLIK!“
  
- ✎ Povucite za stremen za nošenje **08** sjedalice za bebu, kako biste pregledati potpuno uklapanje.

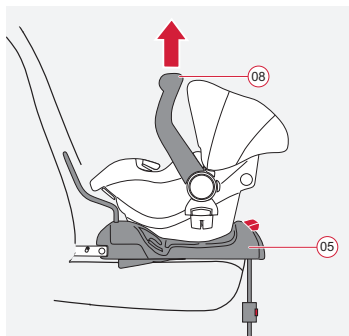
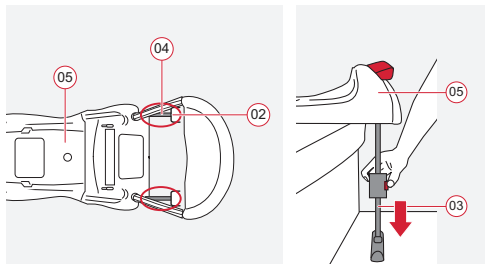

## 5.2 Így a gyermekülését helyesen szerelte be az ISOFIX-adapterrel



**⚠ Gyermek biztonsága érdekében ellenőrizze, hogy...**

- az alappokeret **05** a rögzítőkarral **04** **mindkét oldalon** bepattant a helyére az ISOFIX rögzítőkörökben **02**.
- A támasztóláb **03** biztonságosan áll a jármű padlóján. A támasztólábnak **03** nem szabad felemelni az alppokeretet **05** az ülésről.
- A gyermekülés **teljesen** bepattant az alppokeretbe **05**.
- a gyermekülés a menetiránnyal ellentétesen van-e rögzítve,
- a gyermekülés csak akkor van a kísézőülésen rögzítve, ha a frontoldali légzsák a gyermekülésre nem tud hatni.

## 5.2 Tako je Vaša sedežna školjka z adapterjem ISOFIX pravilno vgrajena.



 Zaradi varnosti vašega malčka preverite, ali ...

- se je Base **05 obojestransko** zaskočil z zaskočnima ročicama **04** v pritrdilne točke ISOFIX **02**.
- oporna noga **03** varno stoji na dnu vozila. Oporna noga **03** ne sme Base **05** dvigniti s sedežne površine.
- se je sedežna školjka **popolnoma** zaskočila z Base **05**.
- je otroška sedežna školjka pritrjena v nasprotni smeri vožnje,
- je otroška sedežna školjka pritrjena na sopotnikovem sedežu le takrat, ko je sprednja zračna blazina izklopljena.

## 5.2 Ovako je autosjedalica za bebu sa ISOFIX-adapterom ispravno ugrađena



 Radi sigurnosti djeteta, provjerite...

- da li se Base **05 obostrano** sa krakovima za uklapanje **04** uklopio u ISOFIX točke za pričvršćivanje **02**.
- da li oslonac **03** sigurno stoji na podu vozila. Oslonac **03** Base **05** ne smije podići sa površine za sjedenje.
- da li se autosjedalica za bebu **potpuno** uklopila na Base **05**.
- je li je autosjedalica za dijete pričvršćena i okrenuta suprotno od smjera vožnje,
- ako je autosjedalica za dijete pričvršćena za suvozačevo mjesto, na sjedalo ne može djelovati prednji zračni jastuk.

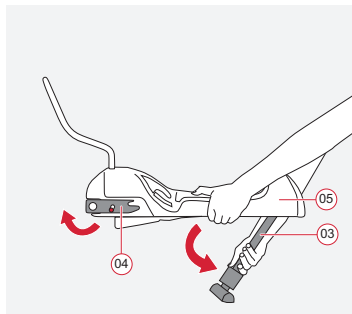
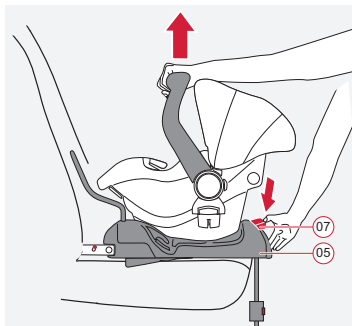

### 5.3 Az ISOFIX adapteres és támasztólábas gyermekülés kiszerelése



- ✎ Nyomja meg a piros kireteszelő gombot **07** és ugyanakkor emelje meg a gyermekülést.

**Egy ötlet!** Ha naponta használja a gyerekülést, akkor az alapteretet **05** bent hagyhatja a járműben. Egyszerűen csak a gyermekülést vegye ki.

- ✎ Tolja ismét teljesen össze a támasztólábat **03**.
- ✎ Tolja lefelé a kioldófejeket **09**. A rögzítőkarok **04** kioldódnak.
- ✎ Billentse az alsó oldalra a támasztólábat **03** és akassza be a reteszelésbe.
- ✎ Forgassa el befelé rögzítőkarokat a **04**. **Egy ötlet!** A rögzítőkarok **04** ezzel védve vannak a sérülésektől.

### 5.3 Demontaža sedežne školjke z adapterjem ISOFIX in oporno nogo



- ✎ Pritisnite rdeči sprostitveni gumb **07** in istočasno dvignite sedežno školjko.

**Nasvet!** Pri vsakodnevni uporabi lahko Base **05** pustite v vozilu. Preprosto snemite le sedežno školjko.

- ✎ Oporno nogo **03** ponovno potisnite popolnoma skupaj.
- ✎ Potisnite rdeče sprostitvene gumbe **09** navzdol. Zaskočni ročici **04** se sprostita.
- ✎ Oporno nogo **03** zložite na spodnjo stran in ga vpnite v blokirni mehanizem.
- ✎ Zaskočni ročici zasukajte **04** navznoter. **Nasvet!** Zaskočni ročici **04** sta tako zaščiteni pred poškodbami.

### 5.3 Izgradnja autosjedalice za bebu sa ISOFIX-adapterom i osloncem



- ✎ Pritisnite crveni gumb za podešavanje **07** i istovremeno podignite autosjedalicu za bebu.

**Savjet!** U svakodnevnoj uporabi Base **05** možete ostaviti ugrađen u vozilu. Jednostavno skinite samo sjedalicu za bebu.

- ✎ Ponovno sklopite oslonac **03**.
- ✎ Gurnite crvene gumbe za popuštanje **09** dole. Uklopni krakovi **04** se otpuštaju.
- ✎ Preklopite oslonac **03** na donju stranu i objestite ga u aretiranje.
- ✎ Zakrenite uklopne krakove **04** prema unutra. **Savjet!** Uklopni krakovi **04** su na taj način zaštićeni od oštećenja.

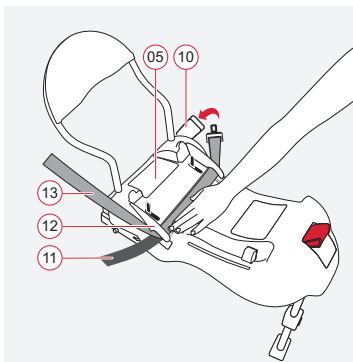
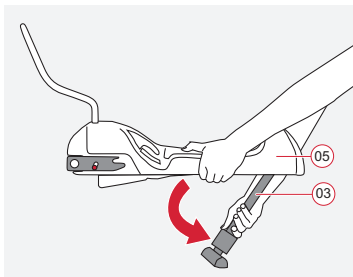

## 6. Beszerelés hárompontos övvel

### 6.1 A gyerekülés rögzítése hárompontos biztonság övvel és támasztólábbal



- ✎ Oldja ki a támasztóláb **03** reteszelését, ehhez nyomja meg a piros állítógombot majd húzza lefelé a lábat ütközésig. Hajtsa ki a támasztólábat, amíg a reteszelés a 90°-nál be nem kattán. Tegye rá az alapteretet **05** az autó ülésére.

### Az autó biztonsági övének a behelyezése



- ✎ Vezesse át az autó biztonsági övét az alaptereten **05**.
- ✎ A csat nyelvét kattintsa be az autó övcsatjába **10**.
- ✎ Tegye be a medenceövet **11** és az átlós övet **13** a két övvezetőbe **12**.



## 6. Vgradnja s 3-točkovnim varnostnim pasom

### 6.1 Pritrditev sedežne školjke s 3-točkovnim pasom in oporno nogo



- ✎ Odvijte oporno nogo **03** iz blokirnega mehanizma, tako da pritisnete rdeči gumb za nastavitev in nogo povlečete do končnega omejevala navzdol. Izvlecite oporno nogo, tako da se blokirni mehanizem pri 90° zaskoči. Base **05** postavite na avtosedelj.

### Vstavljanje avtomobilskega pasu

- ✎ Avtomobilski pas vstavite čez Base **05**.
- ✎ Jezička sponke zatakните v avtomobilsko zaponko pasu **10**.
- ✎ Medenični pas **11** in diagonalni pas **13** vstavite pod obe vodili pasu **12**.



## 6. Ugradnja sa pojasom s 3 točke vezivanja

### 6.1 Pričvrščivanje sjedalice za bebu sa pojasom s 3 točke vezivanja i osloncem



- ✎ Popustite oslonac **03** iz aretiranja na način, da pritisnete crvenu tipku za podešavanje i da oslonac povučete dole do graničnika. Isključite oslonac skroz dok se aretiranje ne uklopi na 90°. Postavite Base **05** na sjedalo automobila.

### Postavljanje pojasa vozila

- ✎ Provedite pojas vozila preko Base **05**.
- ✎ Uklopите jezičак brave u bravu pojasa vozila **10**.
- ✎ Utakните pojas za bokove **11** i dijagonalni pojas **13** ispod obadvije vodilice za pojas **12**.



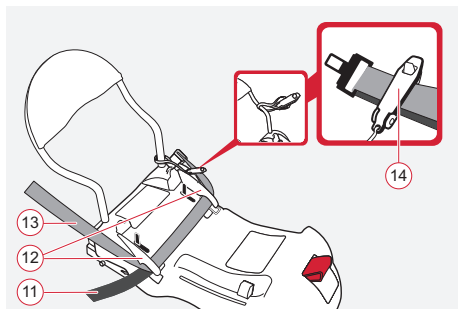
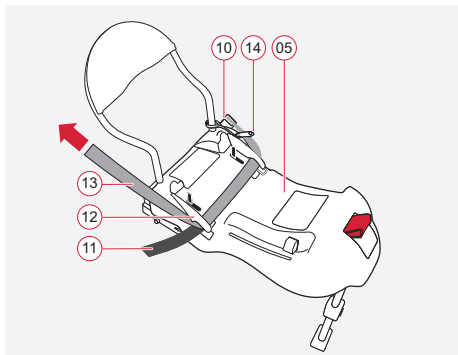

## Az autó biztonsági övének a megfeszítése



- ✘ Az egész autóöv megfeszítéséhez húzza meg erősen az átlós övet **13**.
- ✘ Tartsa feszesen az autóövet. Nyomja neki az alapteretet **05** az üléslapnak és a gépjármű ülés háttámlájának
- ⚠ **Vigyázat!** Az autó övcsatjának **10** nem szabad az övvezetőben **12** lennie.
- ✘ Emelje meg az alapteretet **05**, ezzel ellenőrizheti a teljesen bepattant reteszelést.

- ⚠ **Vigyázat!** Rendszeresen ellenőrizze az alapteret **05** fix elhelyezkedését. Mindig feszítse utána az autó biztonsági övét, ha hosszabb használati idő után meglazul az alapteret **05**.

## Rögzítőkapocs



- ✘ Ezenkívül mindkét övet szorítsa be az ajtó biztonsági övének zárszerkezeti oldalán **10** a rögzítőkapocsba **14** is.

### Napenjanje avtomobilskega pasu



- ☞ Potegnite diagonalni pas **13**, da bi napeli celoten avtomobilski pas.
- ☞ Držite avtomobilski pas, tako da je napet. Pri tem Base **05** pritisnite na sedežno površino in proti hrbtnemu naslonjalu vozila.



**Pozor!** Avtomobilska zanka pasu **10** se v nobenemu primeru ne sme nahajati v vodilu pasu **12**.

- ☞ Povlecite Base **05**, in s tem preverite, ali se je pravilno zaskočila.



**Pozor!** Redno preverjajte, ali je Base **05** fiksno vgrajen. Vedno naknadno napnite avtomobilski pas, če se pritrditev Base **05** med daljšim obdobjem uporabe razrahlja.

### Pritrdilna sponka



- ☞ Dodatno pritrdite oba pasova, na strani avtomobilske zaponke pasu **10**, v pritrdilno sponko **14**.

### Zatezanje pojasa vozila



- ☞ Povucite dijagonalni pojas **13**, kako biste zategli cijeli pojas vozila.
- ☞ Automobilski sigurnosni pojas držite zategnutog. Pri tome pritisnite Base **05** na površinu za sjedenje i prema naslonjaču sjedala vozila.



**Opres!** Brava pojasa vozila **10** ni u kom slučaju ne smije nalijegati iznad vodilice pojasa **12**.

- ☞ Povucite Base **05**, kako biste pregledali da li je čvrsto ugrađen.



**Opres!** Redovno pregledajte da li je Base čvrsto ugrađen **05**. Pojas za vozilo uvijek zategnite, ako Base **05** za vrijeme dužeg korištenja olabavi.

### Spojka za pričvršćivanje



- ☞ Dodatno spojite obadva pojasa, na strani brave pojasa za vozilo **10**, u spojku za pričvršćivanje **14**.

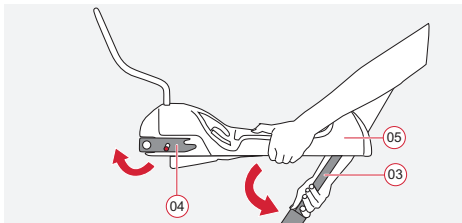

### A támasztóláb beállítása

- ☞ Nyomja meg a piros állítógombot **06** és annyira húzza ki a támasztólábat **03**, amíg az nem áll biztosan a jármű padlóján.



A támasztólábnak **03** sohasem szabad a levegőben lógnia és azt sohasem szabad tárgyakkal alátámasztani. Ügyeljen azonban arra, hogy a támasztóláb **03** ne emelje el az üléstől az alapkeretet **05**.

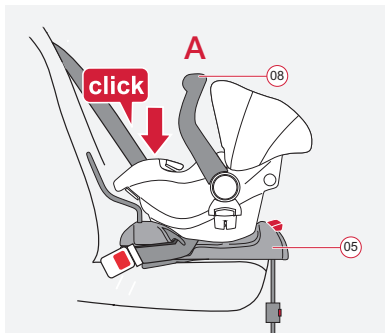

### A gyermekülés bepattintása a helyére

- ☞ Győződjön meg róla, hogy az alapkeret **05** felső oldalán nincsenek idegen testek.
- ☞ Győződjön meg arról, hogy a hordókengyel **08** felső állásban **A** van-e.
- ☞ A hordozóülést menetiránnyal ellentétes irányban helyezze az alapkeretre **05**... (a gyermek hátrafelé néz).
- ☞ ... és pattintsa be a helyére. „KLIKK!”
- ☞ Emelje fel a gyermekülést a tartókengyelről **08**, így ellenőrizheti a teljesen bepattant reteszeléset.



## Nastavitev oporne noge

- ✎ Pritisnite gumb za nastavitev **06** in izvlecite oporno nogo **03**, dokler ne stoji varno na dnu vozila.



Oporna noga **03** ne sme nikoli viseti v zraku ali biti s čimerkoli podložena. Ob tem pazite, da oporna noga **03** Base **05** ne dvigne s sedežne površine.

## Montaža sedežne školjke

- ✎ Prepričajte se, da na zgornji strani Base **05** ni nobenih tujkov.
- ✎ Prepričajte se, da je ročaj za prenašanje **08** v zgornjemu položaju **A**.
- ✎ Postavite otroško sedežno školjko na avtomobilski sedež nasproti smeri vožnje (otrok gleda nazaj) na Base **05**...
- ✎ ... in namestite sedežno školjko tako, da se zaskoči "KLIK".
- ✎ Povlecite ročaj za prenašanje **08** sedežne školjke in s tem preverite, ali se je pravilno zaskočila.



## Postavljanje oslonca

- ✎ Pritisnite crvenu tipku za podešavanje **06** i povucite oslonac **03** skroz dok isti ne bude sigurno stajao na podu vozila.



Oslonac **03** nikada ne smije visjeti u zraku ili ispod njega nikada ne smiju biti postavljeni predmeti. Ali pazite na to, da oslonac **03** Base **05** ne podigne sa površine za sjedenje.

## Uklapanje sjedalice za bebe

- ✎ Uvjerite se, da na gornjoj strani Base **05** nema stranih elemenata.
- ✎ Uvjerit se, da se ručka za nošenje **08** nalazi u gornjem položaju **A**.
- ✎ Postavite sjedalicu za bebu suprotno smjeru vožnje (beba gleda prema natrag) na Base **05**...
- ✎ ... i pustite autosjedalicu za bebu da se uklopi. „KLIK!“
- ✎ Povucite za stremen za nošenje **08** sjedalice za bebu, kako biste pregledati potpuno uklapanje.



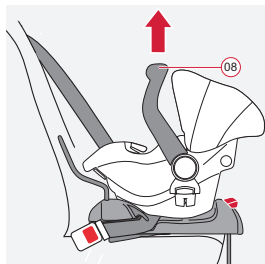
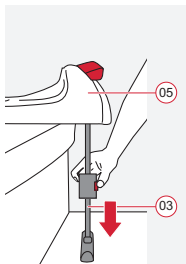
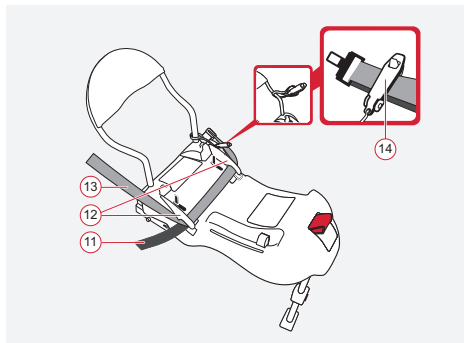

## 6.2 Így a gyermekülését helyesen szerelte be a hárompontos biztonsági övbe.



**Gyermeke biztonsága érdekében ellenőrizze, hogy...**

- a medenceöv **11** és az átlós öv **13** jól befekszik az öv vezetőibe **12**.
- a rögzítőkapocs **14** mindkét övön rögzít.
- A támasztóláb **03** biztonságosan áll a jármű padlóján. A támasztólábnak **03** nem szabad felemelni az alappereket **05** az ülésről.
- A gyermekülés **teljesen** bepattant az alappereketbe **05**.
- a gyermekülés a menetiránnyal ellentétesen van-e rögzítve,
- a gyermekülés csak akkor van a kísézőülésen rögzítve, ha a frontoldali légszák a gyermekülésre nem tud hatni.

## 6.2 Tako je Vaša sedežna školjka s 3-točkovnim pasom pravilno vgrajena.



Zaradi varnosti vašega malčka preverite, ali ...

- sta medenični pas **11** in diagonalni pas **13** pravilno vstavljena v vodilnih pasu **12**.
- je pritrdilna sponka **14** pritrjena na obeh pasovih.
- oporna noga **03** varno stoji na dnu vozila. Oporna noga **03** sme Base **05** dvigniti s sedežne površine.
- se je sedežna školjka **popolnoma** zaskočila z Base **05**.
- je otroška sedežna školjka pritrjena v nasprotni smeri vožnje,
- je otroška sedežna školjka pritrjena na sopotnikovem sedežu le takrat, ko je sprednja zračna blazina izklopljena.

## 6.2 Ovako je sjedalica za bebe ispravno ugrađena sa pojasom sa 3 točke



Radi sigurnosti djeteta, provjerite...

- da li su pojas preko bokova **11** i dijagonalni pojas **13** ispravno postavljeni u vodilice pojasa **12**.
- da li je spojka za pričvršćivanje **14** na obadva pojasa pričvršćena.
- da li oslonac **03** sigurno stoji na podu vozila. Oslonac **03** Base **05** ne smije podići sa površine za sjedenje.
- da li se autosjedalica za bebu **potpuno** uklopila na Base **05**.
- je li je autosjedalica za bebu pričvršćena i okrenuta suprotno od smjera vožnje,
- ako je autosjedalica za bebu pričvršćena za suvozačevo mjesto, na sjedalo ne može djelovati prednji zračni jastuk.

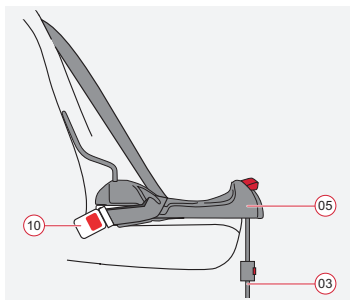
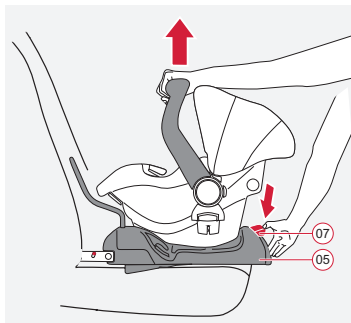

### 6.3 Az ISOFIX adapteres és támasztólábos gyermekülés kiszérése



- ☞ Nyomja meg a piros kireteszelő gombot **07** és ugyanakkor emelje meg a gyermekülést.

**Egy ötlet!** Ha naponta használja a gyerekülést, akkor az alapteretet **05** bent hagyhatja a járműben. Egyszerűen csak a gyermekülést vegye ki.

- ☞ Tolja ismét teljesen össze a támasztólábat **03**.
- ☞ Nyissa ki a rögzítőkapcsot **14**.
- ☞ Oldja ki az övet az autó biztonsági övének zárjából **10**.
- ☞ Billentse az alsó oldalra a támasztólábat **03** és akassza be a reteszelésbe.



### 6.3 Demontaža sedežne školjke s 3-točkovnim pasom in oporno nogo



- ✎ Pritisnite rdeči sprostitveni gumb **07** in istočasno dvignite sedežno školjko.

**Nasvet!** Pri vsakodnevni uporabi lahko Base **05** pustite v vozilu. Preprosto snemite le sedežno školjko.

- ✎ Oporno nogo **03** ponovno potisnite popolnoma skupaj.
- ✎ Odprite pritrdilno sponko **14**.
- ✎ Odvijte pasova na zaponki pasu **10**.
- ✎ Oporno nogo **03** zložite na spodnjo stran in jo vpnite v blokirni mehanizem.

### 6.3 Izgradnja sjedalice za bebu sa pojasom s 3 točke vezivanja i osloncem



- ✎ Pritisnite crveni gumb za deblokiranje **07** i istovremeno podignite autosjedalicu za bebu.

**Savjet!** U svakodnevnoj uporabi Base **05** možete ostaviti ugrađen u vozilu. Jednostavno skinite samo autosjedalicu za bebu.

- ✎ Ponovno sklopite oslonac **03**.
- ✎ Otvorite spojku za pričvršćivanje **14**.
- ✎ Popustite pojaseve na bravi pojasa vozila **10**.
- ✎ Preklopite oslonac **03** na donju stranu i objestite ga u aretiranje.

## 7. Ápolási útmutató



### A védőhatás fenntartása érdekében

- 10 km/ó feletti ütközési sebességgel történő balesetnél előfordulhat, hogy az autós gyermekülésben olyan károk keletkeznek, amelyek nem feltétlenül láthatók. Ebben az esetben ki kell cserélni az autós gyermekülést. Kérjük, az ülést szakszerűen ártalmatlanítsa (lásd 8).
- Rendszeresen ellenőrizze a fontos alkatrészek épségét. Győződjön meg róla, hogy a mechanikus szerkezeti elemek kifogástalanul működnek.
- Az autós gyermekülés sérüléseinek elkerülése érdekében ügyeljen arra, hogy az ne szoruljon kemény alkatrészek közé (járműajtó, ülésvezető sín stb.) és ne sérüljön meg.
- A sérült autós gyermekülést (pl. leesés után) feltétlenül vizsgáltsa meg.

## 7. Navodila za vzdrževanje



### Ohranitev varnostne funkcije

- V primeru trka s hitrostjo naleta preko 10 km/h lahko pride do poškodb avtomobilskega otroškega sedeža, ki niso nujno opazne. V tem primeru je treba avtomobilski otroški sedež zamenjati. Prosimo, da ga odstranite v skladu s predpisi (glejte 8).
- Redno preverjajte vse pomembne dele glede poškodb. Prepričajte se, da mehanski sestavni deli delujejo brezhibno.
- Pazite, da se avtomobilski otroški sedež ne zagozdi med ostre dele avtomobila (npr. vrata avtomobila, vodila za sedeže itd.).
- Poškodovani otroški avtomobilski sedež mora nujno pregledati proizvajalec (npr. pri padcu).

## 7. Upute za održavanje



### Održavanje funkcije zaštite

- U slučaju prometne nesreće sa brzinom udara od preko 10 km/h moguće je da na autosjedalici za dijete nastanu oštećenja, koja ne moraju biti očigledna. U tom slučaju se autosjedalica za dijete mora zamijeniti. Molimo Vas da ju stručno zbrinete (vidi 8).
- Redovito provjeravajte da li je oštećen neki od važnih dijelova. Provjerite rade li mehanički sastavni dijelovi besprijekorno.
- Pripazite da autosjedalica za dijete ne ostane zaglavljena između tvrdih dijelova automobila (automobilskih vrata, naslona između sjedala, itd.), te se tako ošteti.
- Oštećenu autosjedalicu (primjerice nakon pada) obavezno dajte pregledati.

## 8. Tisztítás

- A **műanyag alkatrészek** mosószeres oldattal lemoshatók. **Ne** használjon erős szereket (pl. oldószert).

## 9. Ártalmatlanítási utasítások

**Kérjük, vegye figyelembe országa hulladékok elhelyezésére vonatkozó rendelkezéseit.**

A csomagolás ártalmatlanítása	
	Papírkonténer
Az alkotóelemek ártalmatlanítása	
Műanyag alkatrészek	A jelölésnek megfelelően az arra kijelölt konténerekben
Fém alkatrészek	Fémkonténer

## 8. Čiščenje

- **Plastične dele** lahko očistite z blago milnico. **Ne** uporabljajte močnih čistilnih sredstev (kot npr. topil).

## 9. Napotki za odstranjevanje

Prosimo, upoštevajte predpise za odstranjevanje odpadkov vaše države.

Odstranjevanje embalaže	
	zabojnik za papir
Odstranjevanje posameznih delov	
Deli iz plastičnih mas	ustrezna oznaka za v ta namen predvideni zabojnik
Kovinski deli	zabojnik za kovinske dele

## 8. Čiščenje

- **Plastični dijelovi** se mogu oprati sapunicom. **Nemojte** koristiti oštra sredstva (npr. otapala).

## 9. Upute za pravilno zbrinjavanje rabljene sjedalice

Pridržavajte se važećih propisa o zbrinjavanju otpada.

Zbrinjavanje ambalaže	
	Kontejner za papir
Zbrinjavanje pojedinačnih dijelova	
Plastični dijelovi	prema oznakama, u kontejnere predviđene za takav otpad
Metalni dijelovi	Kontejner za metalni otpad

## 10. Garancia - két év

Az autós/kerékpáros gyermekülés tekintetében a gyártási és anyaghibákra 2 éves garanciát nyújtunk. A garancia időtartama a vásárlás napján kezdődik. A vásárlás igazolása céljából a garancia időtartama alatt kérjük, őrizze meg a kitöltött garanciajegyet, az Ön által aláírt átadási ellenőrző szelvényt, valamint a pénztárbizonylatot.

Reklamáció esetén a garanciajegyet a gyermeküléshez mellékelni kell. A jótállás csak azokra az autós / kerékpáros gyermekülésekre vonatkozik, amelyeket rendeltetészerűen használtak, és amelyeket tiszta és rendes állapotban küldtek vissza.

### **A garancia nem terjed ki a következőkre:**

- természetes kopási jelenségek és túlzott igénybevétel által keletkező károk
- alkalmatlan vagy szakszerűtlen használat miatt keletkezett károk

### **Garanciális eset, vagy nem?**

**Anyagok:** Valamennyi anyagunk magas követelményeknek tesz eleget az UV-sugárzással szembeni színtartósság vonatkozásában. Ennek

## 10. Garancija – dve leti

Za ta avtomobilski otroški sedež velja dveletna garancija, v primeru tovarniške napake ali napake pri materialu. Garancijski rok prične teči od dneva nakupa. Za dokazilo veljavnosti garancije shranite izpolnjeni garancijski list, prevzemni preizkus, ki ste ga podpisali, in račun.

Pri reklamacijah morate otroškemu sedežu priložiti garancijski list. Veljavnost garancije je omejena le na otroške avtomobilске sedeže/otroške sedeže za kolo/otroške vozičke, ki so bili ustrezno uporabljeni in ki bodo poslani v čistem in urejenem stanju.

### Garancija ne zajema:

- naravnih znamenj obrabe in poškodb, ki so nastale zaradi prevelike obremenitve;
- poškodb zaradi neprimerne ali nepravilne uporabe.

### Garancijski primer ali ne?

**Material:** Vsi naši materiali izpolnjujejo visoke zahteve glede obstojnosti barv proti UV-žarkom. Vendar pa vsi materiali počasi zbledijo, če so

## 10. Dvogodišnje jamstvo

Za ovu autosjedalicu / sjedalo za biciklu za cijete vrijedi dvogodišnje jamstvo za slučaj tvorničke pogreške ili pogreške u materijalima. Jamstveno razdoblje započinje datumom kupnje. Kao dokaz kupnje, za vrijeme trajanja jamstvenog razdoblja, sačuvajte ispunjen jamstveni list, potpisani primopredajni zapisnik, te račun.

U slučaju reklamacija, uz dječje sjedalo treba priložiti i jamstveni list. Jamstvo je ograničeno na autosjedalice/dječja sjedala za bicikl, koja su bila pravilno korištena i koja su vraćena u čistom i urednom stanju.

### Jamstvo ne obuhvaća sljedeće:

- pojave prirodnog trošenja materijala i oštećenja nastala uslijed prevelikog opterećenja
- oštećenja nastala neprikladnim ili nepravilnim korištenjem

### Radi li se o jamstvenom slučaju ili ne?

**Platneni materijal:** Svi naši materijali ispunjavaju visoke zahtjeve glede postojanosti na UV zračenje. Ipak, svi će platneni materijali izbledjeti uslijed

ellenére minden anyag kifakul, ha UV-sugárzásnak van kitéve. Itt nem anyaghibáról van szó, hanem rendes kopási jelenségről, melyekért garanciát nem vállalunk.

**Zár:** Amennyiben az övcsaton működési zavarok lépnének fel, úgy azok túlnyomórészt szennyeződésekre vezethetők vissza, melyek kimoshatók. Kérjük, e tekintetben a használati utasításban leírtak szerint járjon el.

Garanciális esetben kérjük, haladéktalanul forduljon szakkereskedőjéhez. Szakkereskedője tanácsokkal és tettekkkel segíti. Reklamációs igények ügyintézése során termékspecifikus leírási kulcsokat alkalmazunk. Itt utalunk a kereskedőnél megtalálható Általános üzleti feltételekre.

### **Használat, ápolás, karbantartás**

A autós/kerékpáros gyermekülést a használati utasításnak megfelelően kell kezelni. Nyomatékosan felhívjuk figyelmét arra, hogy csak eredeti tartozékok ill. pótalkatrészek használhatók.



izpostavljeni UV-žarkom. Pri tem ne gre za napako pri materialu, temveč za normalna znamenja obrabe, ki pa jih garancija ne zajema.

**Sponka:** Če se pojavijo motnje pri delovanju sponke pasu, so te večinoma posledica umazanije, ki se lahko izpere. Upoštevajte postopke ravnanja v navodilih za uporabo.

Glede garancije se takoj obrnite na svojega prodajalca. Z veseljem vam bo svetoval in pomagal. Pri obdelavi reklamacijskih zahtevkov se uporabljajo amortizacijske stopnje, ki so značilne za posamezne proizvode. S tem vas želimo opozoriti na splošno veljavne pogoje poslovanja pri prodajalcih.

### Uporaba, vzdrževanje in oskrbovanje

Avtomobilske otroške sedeže je treba uporabljati v skladu z navodili za uporabo. Posebej opozarjamo na to, da smete uporabiti le originalno opremo oziroma nadomestne dele.

izlaganja UV zračenju. Pritom se ne radi o pogrešci u materijalu, već o uobičajenoj pojavi istrošenosti koju jamstvo ne obuhvaća.

**Brava:** Nastanu li smetnje u radu brave pojasa, to je najčešće posljedica nečistoća koje se lako mogu oprati. Postupite prema postupcima iz uputa za uporabu.

U slučaju zahtjeva primjene jamstva, svakako se obratite prodavaču. On će vam pomoći savjetima i daljnjim koracima. Kod obrade reklamacijskih zahtjeva, koriste se načela otpisa koja su karakteristična za pojedini proizvod. Pritom Vas upućujemo na važeće opće uvjete poslovanja prodavača.

### Uporaba, održavanje i čuvanje

Autosjedalica / sjedalo za bicikl za dijete treba koristiti u skladu s uputama za uporabu. Naročito upozoravamo na to da smijete koristiti samo originalnu opremu, tj. originalne zamjenske dijelove.

# BRITAX RÖMER PRIMO BASE

## Bruksanvisning

Vi är glada att du valt att låta **BRITAX RÖMER PRIMO BASE** göra tillvaron säkrare för ditt barn under de första levnadsmånaderna.

**För att ditt barn ska skyddas på rätt sätt är det ytterst viktigt att **BRITAX RÖMER PRIMO BASE** används och monteras på det sätt som beskrivs i den här anvisningen.**

Om du har frågor om hur produkten används är du välkommen att vända dig till oss.

BRITAX RÖMER Kindersicherheit GmbH  
Britax Excelsior Ltd.

## Bruksanvisning

Vi er glade for at **BRITAX RÖMER PRIMO BASE** får følge barnet ditt gjennom de første månedene i livet.

**For å kunne beskytte barnet ditt må BRITAX RÖMER PRIMO BASE brukes og monteres nøyaktig som beskrevet i denne veiledningen.**

Hvis du har ytterligere spørsmål om bruken, vennligst henvend deg til oss.

BRITAX RÖMER Kindersicherheit GmbH  
Britax Excelsior Ltd.

## Käyttöohje

Meitä ilahduttaa, että **BRITAX RÖMER PRIMO BASE** turvaistuimien saa saattaa lastasi turvallisesti hänen ensimmäisten elinkuukausiensa ajan.

**Jotta BRITAX RÖMER PRIMO BASE voi suojata lastasi oikein, sitä on käytettävä ja se on ehdottomasti asennettava tässä ohjeessa kuvatulla tavalla.**

Mikäli tarvitset lisätietoja turvaistuimen käytöstä, ota meihin yhteyttä.

BRITAX RÖMER Kindersicherheit GmbH  
Britax Excelsior Ltd.

## Innehåll

<b>1. Lämplighet .....</b>	<b>53</b>
<b>2. Användning i fordonet .....</b>	<b>55</b>
2.1 Med ISOFIX-fäste och stödben (Semi-UniversalSemi-Universal) .....	57
2.2 med fordonets 3-punktsbälte och stödben (Semi-Universal).....	59
<b>3. Montering i fordonet .....</b>	<b>61</b>
<b>4. Montering av vibrationsdämparen .....</b>	<b>65</b>
<b>5. Montering med ISOFIX .....</b>	<b>67</b>
5.1 Montering av babyskyddet med ISOFIX-adapter och stödben .....	67
5.2 Så här är babyskyddet korrekt monterat med ISOFIX-adaptorn .....	75
5.3 Demontering av babyskyddet med ISOFIX-adapter och stödben .....	77
<b>6. Montering med 3-punktsbälte.....</b>	<b>79</b>
6.1 Montering av babyskyddet med 3-punktsbälte och stödben .....	79
6.2 Så här är babyskyddet korrekt monterat med 3-punktsbälte .....	85
6.3 Demontering av babyskyddet med 3-punktsbälte och stödben .....	87
<b>7. Skötselråd .....</b>	<b>89</b>
<b>8. Rengöring.....</b>	<b>91</b>
<b>9. Upplysningar om avfallshantering.....</b>	<b>91</b>
<b>10. Garanti – två år .....</b>	<b>93</b>
<b>11. Garantikort/informationsintyg.....</b>	<b>104</b>

## Innhold

<b>1. Egnethet</b> .....	<b>54</b>
<b>2. Bruk i kjøretøyet</b> .....	<b>56</b>
2.1 med ISOFIX-festing og støtteben (Semi-UniversalSemi-Universal) .....	58
2.2 med 3-punktsbeltet i kjøretøyet og støtteben .....	60
<b>3. Montering i kjøretøyet</b> .....	<b>62</b>
<b>4. Montere dempningsbøylen</b> .....	<b>66</b>
<b>5. Montering med ISOFIX</b> .....	<b>68</b>
5.1 Feste av babysetet med ISOFIX adapter og støtteben .....	68
5.2 Slik er babysetet riktig montert med ISOFIX-adapter .....	76
5.3 Ta ut babysetet med ISOFIX adapter og støtteben .....	78
<b>6. Feste med 3-punktsbelte</b> .....	<b>80</b>
6.1 Feste av babysetet med 3-punktsbeltet og støtteben .....	80
6.2 Slik er babysetet montert riktig med 3-punktsbeltet i din bil .....	86
6.3 Ta ut babysetet montert med 3-punktsbelte og støtteben .....	88
<b>7. Pleieanvisning</b> .....	<b>90</b>
<b>8. Rengjøring</b> .....	<b>92</b>
<b>9. Anvisninger om avfallshåndtering</b> .....	<b>92</b>
<b>10. 2 års garanti</b> .....	<b>94</b>
<b>11. Garantikort / Leveringskontroll</b> .....	<b>106</b>

## Sisällys

<b>1. Soveltuvuus</b> .....	<b>54</b>
<b>2. Käyttö ajoneuvossa</b> .....	<b>56</b>
2.1 ISOFIX-kiinnitysjärjestelmän ja tukijalan avulla (automallikohtainen) .....	58
2.2 Ajoneuvon kolmipistevyön ja tukijalan (automallikohtainen) avulla.....	60
<b>3. Asennus ajoneuvoon</b> .....	<b>62</b>
<b>4. Turvakaaren asennus</b> .....	<b>66</b>
<b>5. Asennus ISOFIXillä</b> .....	<b>68</b>
5.1 Turvakaukalon kiinnitys ISOFIX-adapterilla ja tukijalalla .....	68
5.2 Näin turvakaukalosi on oikein asennettu ISOFIX-adapterilla .....	76
5.3 ISOFIX-adapterilla ja tukijalalla kiinnitetyn turvakaukalon irrotus .....	78
<b>6. Asennus kolmipistevyöllä</b> .....	<b>80</b>
6.1 Turvakaukalon kiinnitys kolmipistevyöllä ja tukijalalla.....	80
6.2 Näin turvakaukalosi on oikein asennettu kolmipistevyöllä .....	86
6.3 Kolmipistevyöllä ja tukijalalla kiinnitetyn turvakaukalon irrotus .....	88
<b>7. Hoito-ohjeet</b> .....	<b>90</b>
<b>8. Puhdistus</b> .....	<b>92</b>
<b>9. Hävittämisohjeet</b> .....	<b>92</b>
<b>10. Kahden vuoden takuu</b> .....	<b>94</b>
<b>11. Takuukortti / luovutustarkastus</b> .....	<b>108</b>

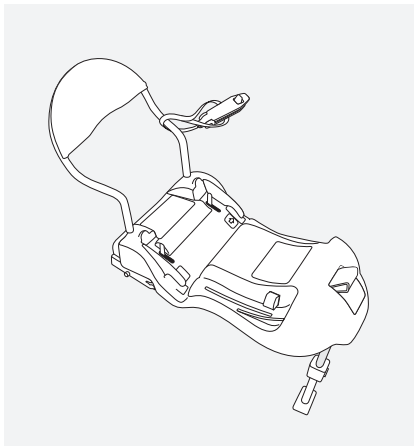

## 1. Lämplighet

**BRITAX RÖMER PRIMO BASE är endast kontrollerad och godkänd i kombination med BRITAX RÖMER PRIMO babyskydd.**



**Varning!** Ingen av de båda komponenterna får användas med andra baser eller bilbarnstolar.

### Godkännande

Britax/RÖMER Bilbarnstol	Kontroll och godkännande enligt ECE* R 44/04	
	Grupp	Kroppsvikt
<b>BRITAX RÖMER PRIMO</b>	0+	upp till 13 kg

\*ECE = europeiska föreskrifter för säkerhetsutrustning

## 1. Egnethet

**BRITAX RÖMER PRIMO BASE er kun testet og godkjent for bruk sammen med BRITAX RÖMER PRIMO babyseter**



**Forsiktig!** Ingen av de to delene må brukes i kombinasjon med andre adaptere eller babyseter.

### Godkjenning

Britax /RÖMER Bilbarnesete	Testet og godkjent i samsvar med ECE* R 44/04	
	Gruppe	Kroppsvekt
<b>BRITAX RÖMER</b>	0+	inntil 13 kg

\*ECE = Europeisk sikkerhetsnorm

## 1. Soveltuvuus

**BRITAX RÖMER PRIMO BASE on tarkastettu ja hyväksytty käytettäväksi vain yhdessä BRITAX RÖMER PRIMO turvakaukaloiden kanssa.**



**Huomio!** Kumpaakaan osaa ei saa käyttää muiden turvaistuinten ja turvakaukaloiden kanssa.

### Hyväksyntä

Britax / RÖMER Auton turvaistuin	Tarkastus ja hyväksyntä standardin ECE* R 44/04 mukaan	
	Ryhmä	Lapsen paino
<b>BRITAX RÖMER PRIMO BASE</b>	0+	enint. 13 kg

\*ECE = eurooppalainen turvalaitteita koskeva standardi

- Bilbarnstolen är konstruerad, testad och godkänd i enlighet med kraven i de europeiska föreskrifterna för barnsäkerhetsanordningar (ECE R 44/04).  
Provmärket E (i en cirkel) och godkännandenumret finns på godkännandeetiketten (klistermärke på bilbarnstolen).
- Godkännandet upphör att gälla omedelbart om du förändrar något på bilbarnstolen. Ändringar får endast utföras av tillverkaren.



## 2. Användning i fordonet

**Varning!** En krockkudde som slår emot babyskyddet kan orsaka att ditt barn skadas allvarligt eller till och med dödas.



**Använd inte skyddet i framsätet på passagerarsidan om det finns en frontkrockkudde där! 3)**

Läs anvisningarna om användning av bilbarnstolar i instruktionsboken till ditt fordon.



- Bilbarnesetet er konstruert, kontrollert og godkjent i samsvar med kravene fra den europeiske standarden for barnesikkerhetsutstyr (ECE R 44/04).  
Kvalitetsmerket E (i en sirkel) og godkjenningsnummeret finner man på registreringsetiketten (klistremerke på bilbarnesetet).
- Godkjenningen opphører med en gang du forandrer noe på bilbarnesetet. Endringer må utelukkende utføres av produsenten.

## 2. Bruk i kjøretøyet

**Fare!** Hvis babysetet treffes av en kollisjonspute kan barnet ditt skades alvorlig eller til og med dø.



**Må ikke brukes på passasjer seter med frontkollisjonspute! 3)**

Følg anvisningene for bruk av barneseter i brukerhåndboken for bilen.

- Lasten turvaistuin on suunniteltu, tarkastettu ja hyväksytty lasten turvalaitteita koskevan eurooppalaisen standardin (ECE R 44/04) vaatimusten mukaisesti.  
Tarkastusmerkki E (ympyrän sisällä) ja hyväksymisnumero ovat hyväksymisetiketissä (turvaistuimessa olevassa tarrassa).
- Hyväksyntä raukeaa heti, jos turvaistuimeen tehdään muutoksia. Muutoksia saa tehdä vain istuimen valmistaja.

## 2. Käyttö ajoneuvossa

**Vaara!** Turvakaukaloa päin aukeava turvatyyny voi aiheuttaa lapselle vakavia, jopa hengenvaarallisia vammoja.



**Älä käytä etururvatyynyllä varustetulla apukuljettajan istuimella! 3)**

Ota huomioon ajoneuvosi käsikirjassa mainitut, turvaistuimen käyttöä koskevat ohjeet.

## 2.1 Med ISOFIX-fäste och stödben (Semi-Universal)



**Montering med BRITAX RÖMER PRIMO BASE sker med ett Semi-Universale-godkännande. Stolen får endast användas i fordon som ingår i bifogad fordonstyplista. Fordonstyplistan kompletteras regelbundet. Den senaste versionen finns på [www.britax.eu](http://www.britax.eu).**

**Så här kan du använda din bilbarnstol:**

i färdriktningen	nej
mot färdriktningen	ja
på säten med: ISOFIX-fästen (mellan sittytan och ryggstödet)	ja 3)

(Beakta de nationella föreskrifterna.)



**Använd inte skyddet i framsätet på passagerarsidan om det finns en frontkrockkudde där! 3)**

## 2.1 med ISOFIX-festing og støtteben (semi-universell)



Feste med BRITAX RÖMER PRIMO BASE krever semi universell godkjenning. Setet må kun brukes i kjøretøy som er oppført i vedlagte typeliste for biler. Typelisten oppdateres kontinuerlig. Den nyeste utgaven finner du på [www.britax.eu](http://www.britax.eu).



Slik kan du bruke ditt bilbarnesete:

i kjøreretningen	nei
mot kjøreretningen	ja
på seter med: ISOFIX-monteringspunkter (mellom sitteflaten og ryggenet)	ja 3)

(Vennligst observer forskriftene som gjelder i ditt land).



Må ikke brukes på passasjer seter med frontkollisjonspute! 3)

## 2.1 ISOFIX-kiinnitysjärjestelmän ja tukijalan avulla (automallikohtainen)



BRITAX RÖMER PRIMO BASE kiinnitetään automallikohtaisella hyväksynnällä. Istuinta saa käyttää vain ajoneuvoissa, jotka on mainittu oheisessa automalliluettelossa. Automalliluetteloa päivitetään jatkuvasti. Ajantasaisen version saat osoitteesta [www.britax.eu](http://www.britax.eu).



Voit käyttää turvaistuinta seuraavasti:

kasvot menosuuntaan	ei
selkä menosuuntaan	kyllä
istuimilla, joissa on ISOFIX-kiinnityspisteet (istuinosan ja selkänojan välissä)	kyllä 3)

(Noudata maassasi voimassa olevia määräyksiä.)



Älä käytä eturuvatyynillä varustetulla apukuljettajan istuimella! 3)

## 2.2 med fordonets 3-punktsbälte och stödben (Semi-Universal)



**Montering med BRITAX RÖMER PRIMO BASE sker med ett Semi-Universalegodkännande. Stolen får endast användas i fordon som ingår i bifogad fordonstyp lista. Fordonstyp listan kompletteras regelbundet. Den senaste versionen finns på [www.britax.eu](http://www.britax.eu).**

**Så här kan du använda din bilbarnstol:**

i färdriktningen	nej
mot färdriktningen	ja
på säten med: ISOFIX-fästen (mellan sittytan och ryggstödet)	ja 3)

(Beakta de nationella föreskrifterna.)

## 2.2 med 3-punktsbeltet i bilen og støtteben (semi-universell)



**Feste med BRITAX RÖMER PRIMO BASE krever semi universell godkjenning. Setet må kun brukes i kjøretøy som er oppført i vedlagte typeliste for biler. Typelisten oppdateres kontinuerlig. Den nyeste utgaven finner du på [www.britax.eu](http://www.britax.eu).**

**Slik kan du bruke ditt bilbarnesete:**

i kjøreretningen	nei
mot kjøreretningen	ja
på seter med: ISOFIX-monteringspunkter (mellom sitteflaten og rygglenet)	ja 3)

(Vennligst observér forskriftene som gjelder i ditt land).

## 2.2 Ajoneuvon kolmipistevyön ja tukijalan (automallikohtainen) avulla



**BRITAX RÖMER PRIMO BASE kiinnitetään automallikohtaisella hyväksynnällä. Istuinta saa käyttää vain henkilöautoissa, jotka on mainittu oheisessa automalliluettelossa. Automalliluetteloa päivitetään jatkuvasti. Ajantasaisen version saat osoitteesta [www.britax.eu](http://www.britax.eu).**

**Voit käyttää turvaistuinta seuraavasti:**

kasvot menosuuntaan	ei
selkä menosuuntaan	kyllä
istuimilla, joissa on ISOFIX-kiinnityspisteet (istuinosan ja selkänojan välissä)	kyllä 3)

(Noudata maakohtaisia määräyksiä.)



**Använd inte skyddet i framsätet på passagerarsidan om det finns en frontkrockkudde där! 3)**

### **3. Montering i fordonet**



#### **Skydda ditt barn**

- Lämna aldrig kvar ditt barn i bilbarnstolen i fordonet utan uppsikt.
- Placera inga föremål i fotutrymmet framför basen.



#### **Skydda alla passagerare**

**Vid en kraftig inbromsning eller en olycka kan föremål och personer som inte är fastspända skada andra passagerare. Se därför alltid till att...**

- sätenas ryggstöd är fastlåsta (nedfällbart baksäte måste t.ex. vara korrekt ihakat),
- alla tunga eller vassa föremål i fordonet (t.ex. på hatthyllan) är säkrade,
- alla personer i fordonet är fastspända,
- bilbarnstolen alltid sitter fast i bilen, även när inget barn sitter i den.

 Må ikke brukes på passasjer seter med frontkollisjonspute! 3)

### 3. Montering i kjøretøyet



#### Beskytt babyen din

- Barnet må aldri bli sittende alene i bilbarnestolen i kjøretøyet uten tilsyn.
- Ikke plasser gjenstander i fotrommet foran basen.



#### Til beskyttelse av alle bilpassasjerer

**Ved en nødbremsing eller en ulykke kan usikrede gjenstander og personer skade andre passasjerer. Sørg derfor alltid for at...**

- rygglenene til bilsetene er fastlåste (f.eks. at den nedfellbare bakseteryggen er i lås).
- alle tunge eller skarpe gjenstander i bilen (f.eks. på hattehyllen) er sikret.
- alle personer i bilen er fastspente.
- bilbarnesetet alltid er sikret i bilen, selv om det ikke transporteres noe barn.

 Älä käytä etuturvatyynillä varustetulla apukuljettajan istuimella! 3)

### 3. Turvaistuimen asentaminen ajoneuvoon



#### Toimet vauvasi turvaamiseksi

- Älä koskaan jätä lastasi ajoneuvon turvaistuimeen ilman valvontaa.
- Älä sijoita mitään esineitä turvaistuimen jalkatilaan.



#### Ajoneuvossa matkustavien suojaaminen

**Irralliset esineet ja ilman turvavöitä matkustavat henkilöt voivat hätäjarrutuksessa tai onnettomuudessa vaarantaa myös muiden matkustajien turvallisuuden. Huomioi aina sen vuoksi, että...**

- ajoneuvon istuimien selkänojat on lukittu paikoilleen (esim. taitettavan takaistuimen lukitus),
- kaikki ajoneuvossa (esim. hattuhylyllä) olevat painavat ja teräväreunaiset esineet on kiinnitetty,
- kaikki ajoneuvon matkustajat käyttävät turvavyötä,
- turvaistuin on kiinnitetty, vaikka lapsi ei matkustaisikaan mukana.

**Skydda ditt fordon**

- På en del stolsklädslar av ömtåligt material (velour, läder etc.) kan användning av bilbarnstolar orsaka märken på klädseln. För att skydda stolsklädslarna på bästa sätt rekommenderar vi att du använder BRITAX skydd för bilsätet ur vårt tillbehörssortiment.



**Til beskyttelse av din bil**

- På noen bilsetetrekk av ømfintlige materialer (f.eks. velur, lær osv.) kan det oppstå slitasjespor som følge av bruk av bilbarneseter. For best mulig beskyttelse av setetrekkene i bilen anbefaler vi bruk av BRITAX setebeskyttelse som finnes i vårt tilbehørsprogram.

**Ajoneuvon suojaaminen**

- Turvaistuin voi jättää kulumisjälkiä herkistä materiaaleista (esim. veluuri ja nahka) valmistettuihin istuinmateriaaleihin. Auton istuimien päällisten optimaaliseen suojaukseen suosittelemme BRITAX-autonistuinsuojaa lisävarustevalikoimastamme.

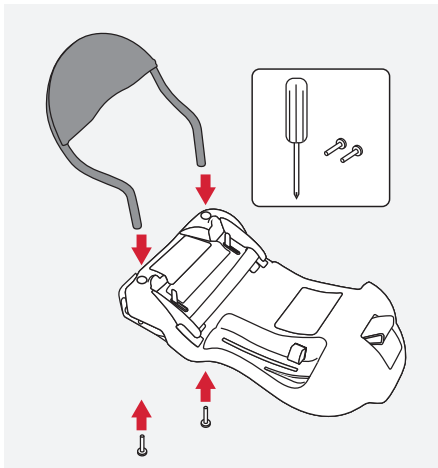

#### 4. Montering av vibrationsdämparen

- ✎ För in stavarna på vibrationsdämparen i den avsedda hållaren till höger och vänster.
- ✎ Fäst vibrationsdämparen underifrån med hjälp av medföljande skruvar.
- ✎ Dra åt skruvarna ordentligt med skruvmejsel.

 **Varning!** Kontrollera att vibrationsdämparen är korrekt monterad.

#### 4. Montere dempningsbøylen

- ✎ Sett stavene på dempningsbøylen inn i holderen på venstre og høyre side.
- ✎ Fest dempningsbøylen fra undersiden med skruene som følger med.
- ✎ ... og trekk dem til med en skrutrekker.



**Forsiktig!** Forviss deg om at dempningsbøylen ble montert riktig.

#### 4. Turvakaaren asennus

- ✎ Ohjaa turvakaaren tangot niille varattuihin kiinnikkeisiin vasemmalta ja oikealta puolelta.
- ✎ Kiinnitä turvakaari alapuolelta mukana toimitetuilla ruuveilla
- ✎ ...ja kiristä ruuvit ruuvitaltalla.



**Huomio!** Varmista, että turvakaari on oikein asennettu.

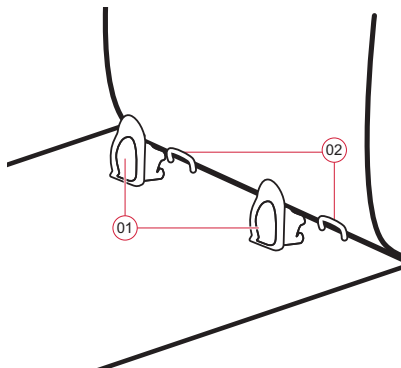

## 5. Montering med ISOFIX

### 5.1 Montering av babyskyddet med ISOFIX-adapter och stödben



- ✂ Knäpp fast de båda insättningsdonen\* **01**, med öppningen uppåt på de två ISOFIX-fästpunkterna **02**.

**Tips!** ISOFIX-fästpunkterna **02** sitter mellan sätets sittyta och ryggstöd.

\* Insättningsdonen underlättar monteringen med ISOFIX och skyddar mot skador på stolsklädseln. De ska tas bort och förvaras på lämplig plats när anordningen inte används. På fordon med nedfällbara ryggstöd måste insättningsdonen avlägsnas innan ryggstödet fälls ned.

Funktionsstörningar beror oftast på att insättningsdonen och krokarna är smutsiga. Rengör vid behov.

## 5. Montere ISOFIX

### 5.1 Feste av babysetet med ISOFIX adapter og støtteben



🔗 Knepp de to innføringhjelpene\* **01**, med utsparingen oppover på ISOFIX-festepunktene **02**.

**Tips!** ISOFIX-festepunktene **02** befinner seg mellom sitteflaten og rygglenet på bilsetet.

\* Innføringshjelpen gjør montering ISOFIX enklere og hindrer skade på setetrekket.. Disse bør fjernes når de ikke er i bruk og oppbevares omhyggelig . På biler med nedfellbare rygglenermå innføringhjelpene fjernes før ryggene legges ned..

Hvis innføringhjelpene ikke fungerer skyldes det vanligvis smuss på innføringhjelpene og festene. Problemet løses ved å fjerne smussen.

## 5. Asennus ISOFIXillä

### 5.1 Turvakaukalon kiinnitys ISOFIX-adapterilla ja tukijalalla



🔗 Kiinnitä ohjauskiinnikkeet\* **01** siten, että aukko on ylöspäin, molempiin ISOFIX-kiinnityspisteisiin **02**.

**Vihje!** ISOFIX-kiinnityspisteet **02** ovat ajoneuvon istuinosan ja selkänojan välissä.

\* Ohjauskiinnikkeet helpottavat asennusta ISOFIXillä ja ehkäisevät istuimen päällisen vaurioitumisen. Jos istuinkiinnikkeitä ei käytetä, ne pitää poistaa ja säilyttää huolellisesti. Ajoneuvoissa, joissa on taitettavat selkänojat, ohjauskiinnikkeet pitää irrottaa ennen istuinten taittamista. Ilmenevät toimintahäiriöt aiheutuvat useimmiten likaantuneista ohjauskiinnikkeistä ja koukuista. Häiriöt voidaan estää puhdistamalla epäpuhtaudet pois.

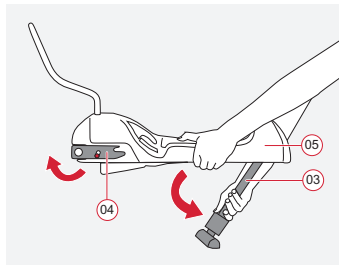

- ✘ Lossa stödbenet **03** ur låset genom att trycka på den röda justerknappen och dra bak benet så långt det går tills det hakar fast.
- ✘ Vrid låsarmen **04** utåt.
- ✘ Ställ basen **05** på bilsätet.

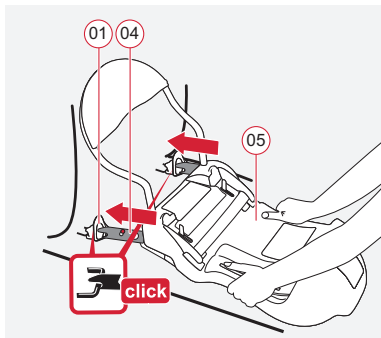

- ✘ Ta tag i basen **05** med båda händerna.
- ✘ Skjut in de båda låsarmarna **04** i insättningsdonen **01**, tills låsarmarna hakar i på **båda sidorna**. "KLICK!"

- ✎ Løsne støttebenet **03** fra låseposisjonen ved å trykke den røde knappen og trekke benet nedover så langt det går, til støttebenet går i lås.
- ✎ Vri monteringsarmene **04** utover.
- ✎ Plasser basen **05** på bilsetet.

- ✎ Ta tak i basen **05** med begge hender.
- ✎ Skyv begge monteringsarmene **04** inn i innføringhjelpene **01**, til monteringsarmene går i lås på **begge sider**. "KLIKK!"

- ✎ Irrota tukijalka **03** lukituksesta painamalla punaista säätöpainiketta ja vetämällä jalka alaspäin vasteeseen asti, kunnes tukijalka lukittuu.
- ✎ Pyöritä lukitusvarsia **04** ulospäin.
- ✎ Sijoita turvaistuin **05** auton istuimelle.

- ✎ Pidä turvaistuimesta **05** kiinni molemmin käsin.
- ✎ Työnnä molemmat lukitusvarret **04** ohjauskiinnikkeisiin **01**, kunnes lukitusvarret lukkiutuvat **molemmilta puolilta**. "NAPSAUS-ääni"

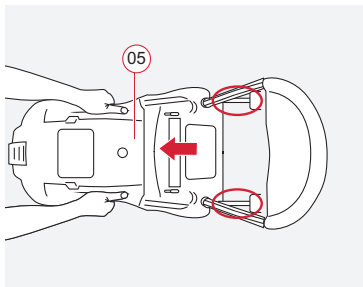

- ✎ Dra i basen **05** för att kontrollera att den har hakat i på båda sidorna.

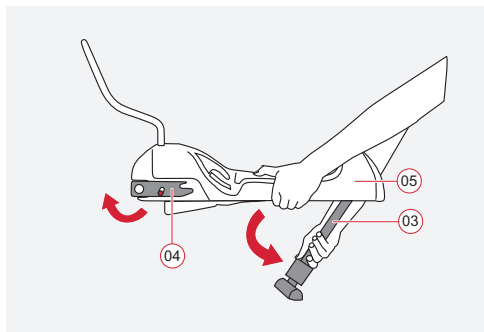

- ✎ Tryck på den röda justerknappen **06** och dra ut stödbenet **03** så långt att det står stadigt på fordonsgolvet.

Stödbenet **03** får inte hänga i luften eller stå på föremål. Se till att stödbenet **03** inte får basen **05** att lyfta från sittytan.



- ☞ Trekk i babysetet **05** for å kontrollere at det er gått i lås på begge sider.

- ☞ Trykk på den røde knappen **06** og trekk støttebenet **03** så langt ut at den står støtt på gulvet i bilen.

Støttebenet **03** må aldri henge i luften eller støttes opp av gjenstander. Pass på at ikke støttebenet **03** skyver basen **05** opp fra setet.

- ☞ Vedä turvaistuimesta **05** tarkastaaksesi, että molemmat puolet ovat lukkiutuneet.

- ☞ Paina punaista säätöpainiketta **06** ja vedä tukijalkaa **03** niin paljon ulos, että se on tukevasti ajoneuvon lattiassa.

Tukijalan **03** ja lattian välissä ei saa olla tyhjää tilaa eikä niiden väliin saa sijoittaa mitään esineitä. Varmista myös, että tukijalka **03** ei nosta turvaistuinta **05** irti istuimen pinnasta.

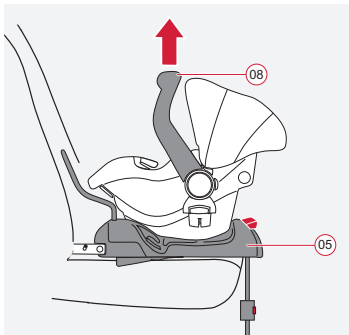
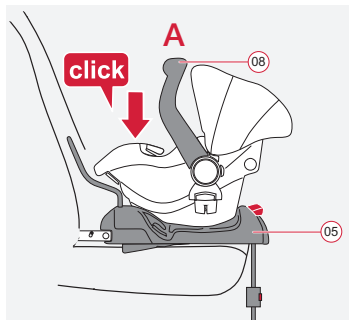

- ✧ Se till att det inte finns några föremål på basens **05** ovansida.
  - ✧ Kontrollera att bärhandtaget **08** befinner sig i det övre läget **A**.
  - ✧ Ställ babyskyddet på basen **05** mot färdriktningen (barnet tittar bakåt)...
  - ✧ ...och haka i babyskyddet. "KLICK!"
- 
- ✧ Kontrollera att babyskyddet har hakat i ordentligt genom att dra i bärhandtaget **08**.

- 🔗 Pass på at det ikke ligger noe oppå basen **05**.
- 🔗 Pass på at bærebøylen **08** står i øverste stilling **A**.
- 🔗 Sett babysetet på basen **05** mot kjøreretningen (baby ser bakover) på bilsetet...
- 🔗 ... og la babysetet gå i lås. "KLIKK!"

- 🔗 Trekk i bærebøylen **08** på babysetet for å kontrollere at det er gått i lås.

- 🔗 Varmista, että turvaistuimen **05** yläpinnalla ei ole mitään vieraita esineitä.
- 🔗 Varmista, että kantokahva **08** on yläasennossa **A**.
- 🔗 Aseta turvakaukalo selkä ajosuuntaan (vauva katsoo taaksepäin) turvaistuimelle **05**...
- 🔗 ... lukitse turvakaukalo paikalleen. "NAPSAUS-ääni!"

- 🔗 Vedä turvakaukalon kantokahvasta **08** tarkastaaksesi, että se on täydellisesti lukkiutunut paikalleen.

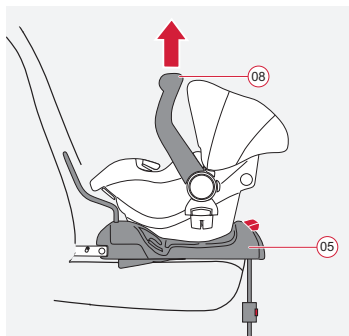
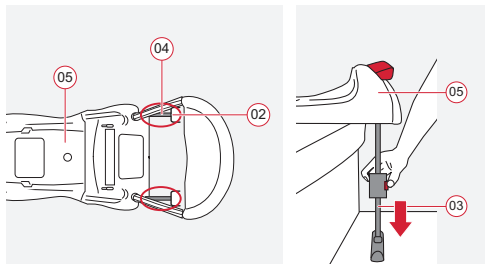

## 5.2 Så här är babyskyddet korrekt monterat med ISOFIX-adaptorn



**Kontrollera för barnets säkerhet att...**

- basen **05** har hakat fast **på båda sidorna** med låsarmarna **04** i ISOFIX-fästpunkterna **02**,
- stödbenet **03** står säkert på fordonets golv; stödbenet **03** får inte göra så att basen **05** lyfter från sittytan,
- babyskyddet har hakat fast **fullständigt** på basen **05**,
- babyskyddet har monterats mot färdriktningen.
- babyskyddet endast har monterats i framsätet på passagerarsidan om ingen frontkrockkudde finns.

## 5.2 Slik monteres babysetet riktig med ISOFIX-adapteren



### Kontroller for ditt barns sikkerhets skyld at...

- monteringsarmene på basen **05** er festet inn i **04** ISOFIX-monteringspunktene **02** på **begge sider**.
- støttebenet **03** står støtt mot gulvet i bilen. Støttebenet **03** må ikke trykke basen **05** opp fra bilsetet.
- babysetet er festet **ordentlig** til basen **05**.
- babysetet er montert mot kjøreretningen.
- babysetet kun er montert i passasjeretet hvis frontkollisjonsputen er deaktivert.

## 5.2 Näin turvakaukalo on oikein asennettu ISOFIX-adapterilla



### Tarkista vauvasi turvallisuuden vuoksi, että...

- turvaistuin on **05 molemmilta puolilta** kiinnitetty lukitusvarsilla **04** ISOFIX-kiinnityspisteisiin **02**,
- tukijalka **03** seisoo tukevasta ajoneuvon lattiassa, tukijalka **03** ei saa nostaa turvaistuinta **05** irti istuimen pinnasta,
- turvakaukalo on **täydellisesti** lukittu turvaistuimeen **05**,
- turvakaukalo on kiinnitetty selkä ajosuuntaan päin,
- turvakaukalo on kiinnitetty apukuljettajan istuimelle vain, jos siinä ei ole toimivaa etuturvatyynyä.

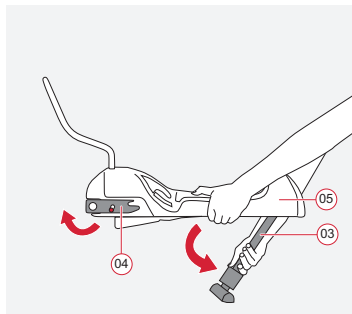
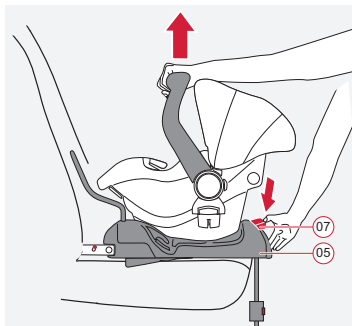

### 5.3 Demontering av babyskyddet med ISOFIX- adapter och stödben



- Tryck på den röda upplåsningsknappen **07** och lyft samtidigt upp babyskyddet.

**Tips!** Du kan låta basen **05** vara kvar i bilen även om barnet inte åker med. Ta endast ut själva babyskyddet.

- Fäll ihop stödbenet **03** helt igen.
- Skjut den röda lossningsknappen **09** nedåt. Låsarmarna **04** lossnar.
- Fäll ihop stödbenet **03** mot undersidan och häng det i låset.
- Vrid låsarmarna **04** inåt. **Tips!** Låsarmarna **04** skyddas på så sätt mot skador.

### 5.3 Ta ut babysetet med ISOFIX adapter og støtteben



- Trykk den røde utløserknappen **07** samtidig som du løfter babysetet.

**Tips!** I daglig bruk kan du la basen **05** sitte i bilen. Ta kun ut babysetet.



- Skyv støttebenet **03** inn igjen.
- Skyv de røde utløserknappene **09** nedover. Monteringsarmene **04** løsner.
- Vipp støttebenet **03** inn på undersiden og fest det i låseposisjon.
- Vri monteringsarmene **04** innover. **Tips!** Dette beskytter monteringsarmene **04**

### 5.3 ISOFIX-adapterilla ja tukijalalla kiinnitetyn turvakaukalon irrotus



- Paina punaista avausnappia **07** ja nosta samanaikaisesti turvakaukalo ylös.

**Vihje!** Päivittäisesti käytettäessä voit jättää turvaistuimen **05** ajoneuvoon asennettuna. Irrota vain turvakaukalo siitä.



- Työnnä tukijalka **03** taas yhteen.
- Työnnä punaisia irrotusnappeja **09** alaspäin. Lukitusvarret **04** avautuvat.
- Taita tukijalka **03** alapuolelle ja ripusta se lukitukseen.
- Käännä lukitusvarret **04** sisään. **Vihje!** Näin lukitusvarret **04** eivät voi vaurioitua.

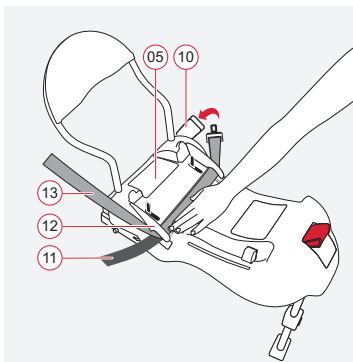
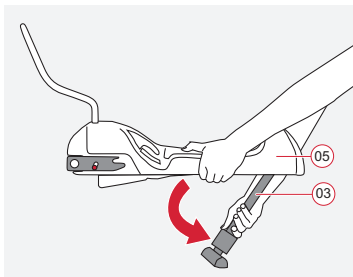

## 6. Montering med 3-punktsbälte

### 6.1 Montering av babyskyddet med 3-punktsbälte och stödben



- ✧ Lossa stödbenet **03** ur låset genom att trycka på den röda justerknappen och dra benet nedåt så långt det går. Fäll ut stödbenet till låset hakar fast vid 90°. Ställ basen **05** på bilsätet.

### Sätta i bilbältet

- ✧ För bilbältet över basen **05**.
- ✧ Haka i låstungen i bilbälteslåset **10**.
- ✧ Lägg höftbandet **11** och diagonalbandet **13** under de båda bältesstyrningarna **12**.





## 6. Montering med 3-punktsbelte

### 6.1 Feste av babysetet med 3-punktsbeltet og støtteben



#### ✎ Løsne støttebenet **03** fra

låseposisjonen ved å trykke den røde knappen og trekke benet nedover så langt det går, til støttebenet går i lås. Vipp støttebenet utover, til låsen fester ved 90°. Plasser basen **05** på bilsetet.

#### Plassering av bilbeltet

- ✎ Legg bilbeltet over basen **05**.
- ✎ Fest låsetungen i bilbettelåsen **10**.
- ✎ Legg bekkenbeltet **11** og diagonalbeltet **13** inn under belteføringene **12**.



## 6. Asennus kolmipistevyöllä

### 6.1 Turvakaukalon kiinnitys kolmipistevyöllä ja tukijalalla



#### ✎ Irrota tukijalka **03** lukituksesta

painamalla punaista säätöpainiketta ja vetämällä jalka alaspäin vasteeseen asti. Avaa tukijalka, kunnes lukitus lukkiutuu 90°:ssa. Sijoita turvaistuin **05** auton istuimelle.

#### Auton turvavyön sijoittaminen

- ✎ Vie auton turvavyö turvaistuimen **05** ylitse.
- ✎ Lukitse lukkiokieli auton turvavyön lukkoon **10**.
- ✎ Sijoita lantiovyö **11** ja diagonaalivyö **13** molempien vyönohjaimien **12** alitse.



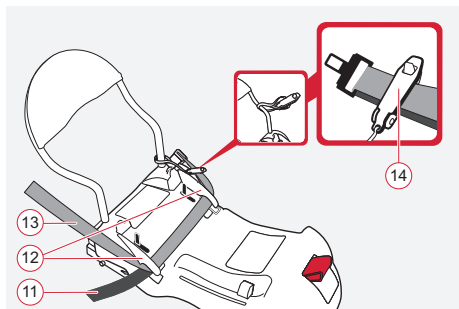
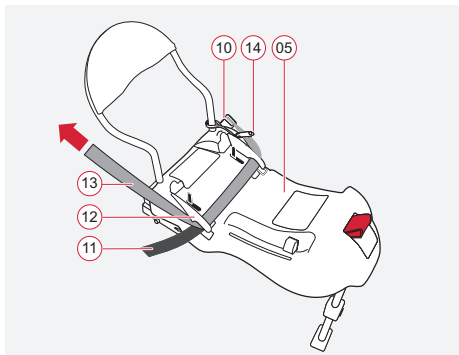

## Spänna bilbältet



- ✎ Dra i diagonalbältet **13** så att hela bilbältet spänns.
- ✎ Bilbältet ska hela tiden vara spänt. Tryck samtidigt basen **05** på sittytan och mot sätets ryggstöd.

**⚠ Varning!** Bilbälteslåset **10** får aldrig ligga på bältesstyrningen **12**.

- ✎ Dra i basen **05** för att kontrollera att den är ordentligt monterad.

**⚠ Varning!** Kontrollera med jämna mellanrum att basen är ordentligt monterad **05**. Spänn bilbältet igen om basen **05** har lossats något efter en längre tids användning.

## Fästklämma



- ✎ Kläm även fast de båda banden på sidan av bilbälteslåset **10** i fästklämman **14**.

**Stramming av bilbeltet**

☞ Trekk i diagonalbeltet **13** for å stramme hele bilbeltet.



☞ Hold bilbeltet stramt.

Samtidig trykker du basen **05** mot setet og ryggen på bilsetet..



**Forsiktig!** Bilbeltelåsen **10** må ikke under noen omstendighet ligge over belteføringen **12**.

☞ Trekk i basen **05** for å kontrollere at den er gått i lås på begge sider.



**Forsiktig!** Kontroller med jevne mellomrom at basen **05** sitter som den skal. Etterstram bilbeltet hvis basen **05** løsner litt etter lengre tids bruk..

**Festeklips**

☞ Fest samtidig de to beltene inn i festeklipsen **14** på den siden der bilbeltelåsen **10** sitter.

**Auton turvavyön kiristäminen**

☞ Vedä diagonaalivyöstä **13** auton koko turvavyön kiristämiseksi.



☞ Pidä auton turvavyö kireällä.

Paina tällöin turvaistuin **05** ajoneuvon istuimen pintaan ja selkätukea vasten.



**Huomio!** Auton turvavyön lukko **10** ei saa missään tapauksessa olla vyönohjaimen **12** yläpuolella.

☞ Vedä turvaistuimesta **05** tarkastaaksesi, että se on kunnolla asennettu.



**Huomio!** Tarkasta säännöllisesti, että turvaistuin **05** on kunnolla asennettu. Kiritä auton turvavyötä aina, kun turvaistuin **05** löystyy pitkäaikaisen käytön jälkeen.

**Kiinnikkeet**

☞ Kiinnitä lisäksi molemmat vyöt, auton turvavyön lukon **10** puolelta, kiinnikkeisiin **14**.



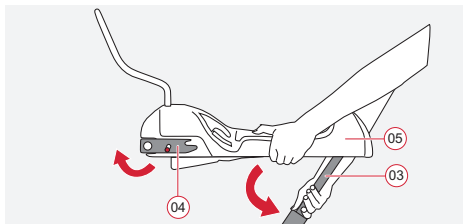

### Ställa in stödbenet

- Tryck på den röda justerknappen **06** och dra ut stödbenet **03** så långt att det står stadigt på fordonsgolvet.



Stödbenet **03** får inte hänga i luften eller stå på föremål. Se till att stödbenet **03** inte får basen **05** att lyfta från sittytan.

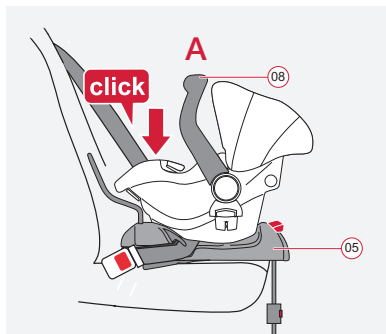

### Haka fast babyskyddet

- Se till att det inte finns några föremål på basens **05** ovansida.
- Kontrollera att bärhandtaget **08** befinner sig i det övre läget **A**.
- Ställ babyskyddet på basen **05** mot färdriktningen (barnet tittar bakåt)...
- ...och haka i babyskyddet. "KLICK!"
- Kontrollera att babyskyddet har hakat i ordentligt genom att dra i bärhandtaget **08**.



### Slik stiller du inn støttebenet

- Trykk på den røde knappen **06** og trekk støttebenet **03** så langt ut at det står godt på gulvet i bilen.



Støttebenet **03** må aldri henge i luften eller støttes opp av gjenstander. Pass på at ikke støttebenet **03** skyver basen **05** opp fra setet.

### Sikkert feste av babysetet

- Forviss deg om at det ikke ligger noe oppå basen **05**.
- Pass på at bærebøylen **08** står i øverste stilling **A**.
- Sett babysetet på basen **05** mot kjøreretningen (baby ser bakover) på bilsetet...
- ... og la babysetet gå i lås. "KLIKK!"
- Trekk i bærebøylen **08** på babysetet for å kontrollere at det er gått i lås.



### Tukijalan säätäminen

- Paina punaista säätöpainiketta **06** ja vedä tukijalkaa **03** niin paljon ulospäin, että se seisoo tukevasti auton lattiassa.



Tukijalan **03** ja lattian välissä ei saa olla tyhjää tilaa eikä niiden väliin saa sijoittaa mitään esineitä. Varmista, että tukijalka **03** ei nosta turvaistuinta **05** irti istuimen pinnasta.

### Turvakaukalon lukitseminen

- Varmista, että turvaistuimen **05** yläpinnalla ei ole mitään vieraita esineitä.
- Varmista, että kantokahva **08** on yläasennossa **A**.
- Aseta turvakaukalo selkä ajosuuntaan (vauva katsoo taaksepäin) turvaistuimelle **05**...
- ... lukitse turvakaukalo paikalleen. "NAPSAUS-ääni!"
- Vedä turvakaukalon kantokahvasta **08** tarkastaaksesi, että se on täydellisesti lukkiutunut paikalleen.



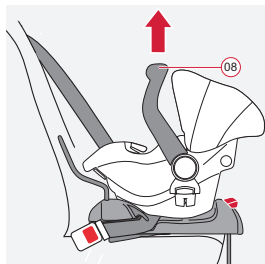
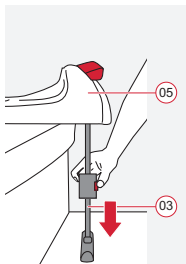
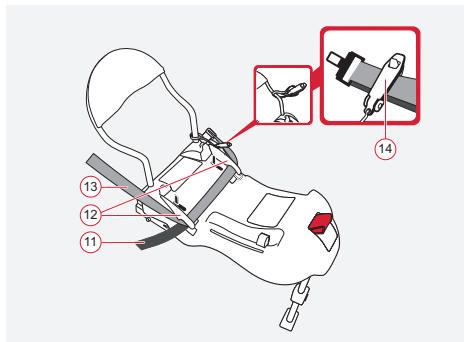

## 6.2 Så här är babyskyddet korrekt monterat med 3-punktsbältet



Kontrollera för barnets säkerhet att...

- höftbandet **11** och diagonalbandet **13** ligger korrekt i bältesstyrningarna **12**,
- fästklämman **14** är fäst på båda banden,
- stödbenet **03** står säkert på fordonets golv; stödbenet **03** får inte göra så att basen **05** lyfter från sittytan,
- babyskyddet har hakat fast **fullständigt** på basen **05**,
- babyskyddet har monterats mot färdriktningen.
- babyskyddet endast har monterats i framsätet på passagerarsidan om ingen frontkrockkudde finns.

## 6.2 Slik monteres babysetet riktig med 3-punktsbeltet



### Kontroller for ditt barns sikkerhets skyld at...



- bekkenbeltet **11** og diagonalbeltet **13** ligger riktig i belteføringene **12**.
- festeklipsen **14** sitter på begge beltene.
- støttebenet **03** står støtt mot gulvet i bilen. Støttebenet **03** må ikke trykke basen **05** opp fra bilsetet.
- babysetet er festet **ordentlig** til basen **05**.
- babysetet er montert mot kjøreretningen.
- babysetet kun er montert i passasjeretsetet hvis frontkollisjonsputen er deaktivert.

## 6.2 Näin turvakaukalo on oikein asennettu kolmipistevyöllä



### Tarkista vauvasi turvallisuuden vuoksi, että...



- lantiovyö **11** ja diagonaalivyö **13** ovat oikein vyöohjaimissa **12**,
- kiinnikkeet **14** on kiinnitetty molempiin vöihin,
- tukijalka **03** seisoo tukevasta ajoneuvon lattiasa, tukijalka **03** ei saa nostaa turvaistuinta **05** irti istuimen pinnasta,
- turvakaukalo on **täydellisesti** lukittu turvaistuimeen **05**,
- turvakaukalo on kiinnitetty selkä ajosuuntaan päin,
- turvaistuin on kiinnitetty apukuljettajan istuimelle vain, jos siinä ei ole toimivaa etururvatyynyä.

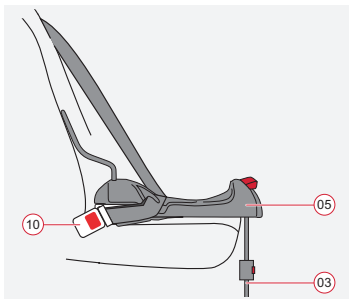
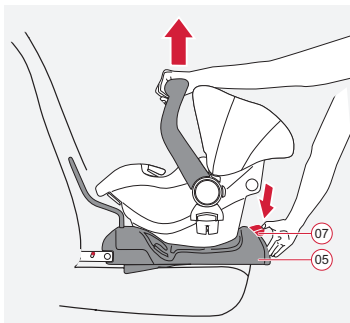

### 6.3 Demontering av babyskyddet med 3-punktsbälte och stödben



- Tryck på den röda upplåsningsknappen **07** och lyft samtidigt upp babyskyddet.

**Tips!** Du kan låta basen **05** vara kvar i bilen även om barnet inte åker med. Ta endast ut själva babyskyddet.

- Fäll ihop stödbenet **03** helt igen.
- Öppna fästklämman **14**.
- Lossa banden på bilbälteslåset **10**.
- Fäll ihop stödbenet **03** mot undersidan och häng det i låset.



### 6.3 Ta ut babysetet montert med 3-punktsbelte og støtteben



- Trykk den røde utløserknappen **07** samtidig som du løfter babysetet.

**Tips!** I daglig bruk kan du la basen **05** sitte i bilen. Ta kun ut babysetet.



- Skyv støttebenet **03** inn igjen.
- Åpne festeklipsen **14**.
- Løsne beltene i bilbeltelåsen **10**.
- Vipp støttebenet **03** inn på undersiden og fest det i låseposisjon.

### 6.3 Kolmipistevyöllä ja tukijalalla kiinnitetyn turvakaukalon irrotus



- Paina punaista avausnappia **07** ja nosta samanaikaisesti turvakaukalo ylös.

**Vihje!** Päivittäisesti käytettäessä voit jättää turvaistuimen **05** ajoneuvoon asennettuna. Irrota vain turvakaukalo.



- Työnnä tukijalka **03** taas yhteen.
- Avaa kiinnike **14**.
- Irrota vyöt auton turvavyön lukosta **10**.
- Taita tukijalka **03** alapuolelle ja ripusta se lukitukseen.

## 7. Skötselråd



### Behålla skyddseffekten

- Vid en olycka med en krockhastighet över 10 km/h kan det uppstå skador på bilbarnstolen som inte nödvändigtvis syns på utsidan. Då måste bilbarnstolen bytas ut. Avfallshantera den enligt gällande bestämmelser (se 8).
- Kontrollera regelbundet att alla viktiga delar är intakta. Se till att alla mekaniska delar fungerar ordentligt.
- Se till att bilbarnstolen inte kläms fast och skadas mellan hårda delar (bildörr, stolsskena etc.).
- Lämna alltid en skadad bilbarnstol (t.ex. om den skulle ha tappats i marken) för kontroll hos en fackhandlare.

## 7. Pleieveiledning



### For varig beskyttelse

- Ved en ulykke med en kollisjonshastighet på over 10 km/t kan det opptre skader på bilbarnesetet som ikke nødvendigvis er synlige. I dette tilfellet må bilbarnesetet byttes ut. Utrangerte barneseter må avfallsbehandles forskriftsmessig (se 8).
- Kontroller alle viktige deler regelmessig for skader. Forsikre deg også om at alle mekaniske komponenter fungerer feilfritt.
- Sørg for at bilbarnesetet ikke klemmes inn mellom harde deler (bildør, seteskinne osv.) og beskadiges.
- Et skadet bilbarnesete (f.eks. etter et fall) bør absolutt kontrolleres.

## 7. Hoito-ohjeet



### Suojavaikutuksen ylläpitäminen

- Yli 10 kilometrin törmäysnopeudella tapahtuvien onnettomuuksien jälkeen turvaistuin on saattanut vaurioitua, vaikka vauriot eivät ole selvästi havaittavissa. Tällöin auton turvaistuin on vaihdettava. Hävitä se asianmukaisesti (katso 8).
- Tarkista kaikkien tärkeiden osien mahdolliset vauriot säännöllisesti. Varmista, että mekaaniset osat toimivat moitteettomasti.
- Huolehdi, että turvaistuin ei joudu puristuksiin kovien osien väliin (ajoneuvon ovi, istuinkisko ym.) ja siten vaurioidu.
- Toimita vaurioitunut turvaistuin (esim. putoamisen jälkeen) ehdottomasti tarkastettavaksi.

## 8. Rengöring

- **Plastdelar** kan tvättas av med tvållösning. Använd **inga** starka rengöringsmedel (som t.ex. lösningsmedel).

## 9. Information om avfallshantering

**Följ gällande bestämmelser för avfallshantering i ditt land.**

Avfallshantering av förpackningen	
	Container för papp
Avfallshantering av de enskilda delarna	
Plastdelar	I container med motsvarande märkning
Metalldelar	Container för metaller

## 8. Rengjøring

- **Plastdelene** kan rengjøres med en lunken såpeløsning. Bruk **ikke** sterke vaskemidler (som f.eks. løsningsmidler).

## 9. Om avfallshåndtering

Vennligst følg de forskriftene om avfallshåndtering som gjelder i ditt land.

Deponering av emballasjen	
	Container for papir/papp
Deponering av enkeltdelene	
Kunststoffdeler	i samsvar med kjennemerkingen i dertil forutsatte containere
Metalldeler	Container for metall

## 8. Puhdistaminen

- **Muoviosat** voi pestä vedellä, johon on lisätty saippuaa. **Älä** käytä voimakkaita aineita (kuten esim. liuotusaineita).

## 9. Hävittämisohteet

Noudata maassasi voimassa olevia jätehuoltomääräyksiä.

Pakkauksen hävittäminen	
	Pahvinkeräykseen
Yksittäisten osien hävittäminen	
Muoviosat	Merkinnän mukaisesti niille tarkoitettuun jäteastiaan
Metalliosat	Metallinkeräykseen

SE

NO

FI

## 10. Garanti – två år

För denna bil-/cykelbarnstol ger vi 2 års garanti på fabrikations- eller materialfel. Garantitiden börjar på inköpsdagen. Spara det ifyllda garantikortet, informationsintyget som du har skrivit under samt inköpskvittot under hela garantitiden som garantibevis.

Vid reklamationer ska garantisedeln bifogas barnstolen. Garantin gäller endast för bil-/cykelbarnstolar som har behandlats enligt föreskrifterna och som skickas in i ett rent och ordentligt skick.

### Garantin omfattar inte följande:

- Naturligt slitage och skador som uppstått genom överdriven belastning.
- Skador som uppstått genom olämplig eller felaktig användning.

### Garantifall eller inte?

**Material:** Alla våra material uppfyller höga krav med avseende på färgbeständighet mot UV-strålning. Trots detta bleks alla material som utsätts för UV-strålning. Här handlar det inte om något

## 10. 2 års garanti

For dette bil-/sykkelbarnesetet yter vi en garanti på 2 år for produksjons- eller materialfeil. Garantitiden starter på kjøpsdagen. Som bevis, vennligst oppbevar det utfylte garantikortet, leveringskontrollen som du har undertegnet samt kvitteringen i garantitiden.

Ved reklamasjoner må garantikortet vedlegges barnesetet. Garantiytelsen begrenser seg til bil-/sykkelbarnestoler som er korrekt behandlet og som sendes tilbake i ren og ordentlig tilstand.

### Garantien gjelder ikke ved:

- naturlige slitasjetegn og skader som følge av ekstrem belastning
- skader som følge av uegnet og ukynndig bruk

### Garantitilfelle eller ikke?

**Tekstiler:** Alle våre tekstiler oppfyller høye krav til fargebestandighet mot UV-stråler. Allikevel falmer alle materialer når de utsettes for UV-stråling. Herved dreier det seg ikke om materialfeil, men om helt vanlige slitasjetegn som ikke dekkes av

## 10. Kahden vuoden takuu

Myönnämme tälle auton/polkupyörän turvaistuimelle 2 vuoden takuun, joka kattaa valmistus- ja materiaalivirheet. Takuuaika alkaa ostopäivästä. Säilytä täytetty takuukortti, allekirjoittamasi luovutustarkastuskortti sekä ostosite todistuksena ostosta takuuajan loppuun saakka.

Takuukortti on liitettävä tuotteen mukaan reklamaatioita tehtäessä. Tämä takuu koskee vain auton/polkupyörän turvaistuinta, joita on käsitelty asianmukaisesti ja jotka lähetetään takaisin puhtaina ja siistissä kunnossa.

### Takuu ei kata seuraavia tapauksia:

- Normaaliit kulumisjäljet ja liiasta rasituksesta aiheutuneet vauriot.
- Tarkoituksen vastaisesta tai epäasianmukaisesta käytöstä aiheutuneet vauriot.

### Onko takuu voimassa vai ei?

**Kankaat:** Kaikki käyttämämme materiaalit täyttävät UV-säteilyaltistuksessa värinkestolle asetetut vaatimukset. Kaikki kankaat voivat kuitenkin haalistua, jos ne altistuvat UV-säteilylle. Tällöin ei

materialfel, utan om normalt slitage som inte omfattas av garantin.

**Lås:** Om bälteslåset skulle få funktionsfel beror detta för det mesta på smuts som kan tvättas bort från låset. Följ instruktionerna i bruksanvisningen.

Om ett garantifall uppstår ska du vända dig till din fackhandlare. Fackhandlaren ger dig hjälp och råd. Vid handläggningen av reklamationskrav används produktspecifika avskrivningssatser. Vi hänvisar här till de allmänna affärsvillkor som gäller för handlaren.

### **Användning, skötsel och underhåll**

Bil-/cykelbarnstolen måste behandlas enligt instruktionerna i bruksanvisningen. Vi understryker att endast originaltillbehör resp. originalreservdelar får användas.



garantiordningen.

**Lås:** Funksjonsfeil på beltelåsen er som regel forårsaket av smuss som kan vaskes av. Vennligst følg beskrivelsen i din bruksanvisning.

Hvis du gjør krav på garantien, henvend deg omgående til forhandleren. Han vil bistå deg med råd og handling. Ved behandling av reklamasjonskrav anvendes de avskrivningssatsene som gjelder for ditt produkt. Vi viser til våre generelle forretningsbetingelser som finnes tilgjengelige hos forhandleren.

### **Bruk, pleie og vedlikehold**

Bil-/sykkelbarnesetet må behandles i samsvar med bruksanvisningen. Vi henviser uttrykkelig til at det kun må brukes originale tilbehørs- hhv. reservedeler.

ole kyseessä materiaalivirhe, vaan normaali kuluminen, jota takuu ei koske.

**Lukko:** Jos vyölukossa ilmenee toimintahäiriöitä, ne johtuvat yleensä epäpuhtauksista, jotka voi poistaa pesemällä. Noudata puhdistuksessa käyttöohjeen määräyksiä.

Ota takuutapauksessa heti yhteyttä myyjään. Hän opastaa ja auttaa sinua. Reklamaatiovaatimuksia käsiteltäessä käytetään tuotekohtaisia vähennyksiä. Viittaamme tässä yleisiin myyntiehtoihin, jotka saat myyjältäsi.

### **Käyttö, hoito ja huolto**

Auton/polkupyörän turvaistuinta on käsiteltävä käyttöohjeen mukaisesti. Korostamme erityisesti, että saa käyttää vain alkuperäisvarusteita ja -varaosia.



**11. Garanciajegy / átadási ellenőrző szelvény**

Név:

---

Cím:

---

Írányítószám:

---

Hely:

---

Telefon (körzetszámmal):

---

E-mail:

---

---

Autós/kerékpáros  
gyermekülés:

---

Cikkszám:

---

Anyagszín (mintázat):

---

Tartozék:

---

**Átadási ellenőrző szelvény:****1. Teljesség** ellenőrizve / rendben**2. Működésvizsgálat**

- az ülés állítószerkezete

 ellenőrizve / rendben

- övbeállítás

 ellenőrizve / rendben**3. Sérteatlenség**

- ülés vizsgálata

 ellenőrizve / rendben

- anyagok vizsgálata

 ellenőrizve / rendben

- műanyag alkatrészek vizsgálata

 ellenőrizve / rendben Az autós/kerékpáros gyermekülést megvizsgáltam, és meggyőződtem arról, hogy az ülés maradéktalanul átadásra került, és valamennyi funkció rendben működik. Vásárlás előtt elegendő információt kaptam a termékről és funkcióiról, és tudomásul vettem az ápolási és karbantartási utasításokat.

Vásárlás időpontja:

---

Vevő (aláírás):

---

Kereskedő:

---

Kereskedő bélyegzője

**11. Garancijski list/prevzemni preizkus**

Ime:

---

Naslov:

---

Poštna številka:

---

Kraj:

---

Telefon (s številko  
omrežne skupine):

---

E-pošta:

---

---

Avtomobilski otroški  
sedež:

---

Številka artikla:

---

Barva blaga (dizajn):

---

Oprema:

---

**Prevzemni preizkus:****1. Popolnost** preverjeno/v redu**2. Preverjanje funkcije**

– mehanizem prestavljanja sedeža

 preverjeno/v redu

– nastavitve pasu

 preverjeno/v redu**3. Nepoškodovanost**

– preverjanje sedeža

 preverjeno/v redu

– preverjanje delov iz blaga

 preverjeno/v redu

– preverjanje plastičnih delov

 preverjeno/v redu Preveril sem otroški avtomobilski sedež/otroški sedež in se prepričal, da bo sedež predan kompletno in da delujejo vse funkcije. Pred nakupom sem dobil dovolj informacij o izdelku in njegovih funkcijah in bil seznanjen z navodili o vzdrževanju in oskrbovanju.

Datum nakupa:

---

Kupec (podpis):

---

Trgovec:

---

žig prodajalca

**11. Jamstveni list/Primopredajni zapisnik**

Ime i prezime:

---

Adresa:

---

Poštanski broj:

---

Mjesto:

---

Telefonski broj (s  
pozivnim brojem):

---

Adresa e-pošte:

---

---

Dječja sjedalica za  
automobil:

---

Broj artikla:

---

Boja platna (dizajn):

---

Oprema:

---

**Primopredajni zapisnik:****1. Potpunost** provjereno/u redu**2. Provjera funkcionalnosti**

- mehanizam za namještanje sjedalice

 provjereno/u redu

- namještanje pojaseva

 provjereno/u redu**3. Neoštećenost**

- provjera sjedalice

 provjereno/u redu

- provjera platna

 provjereno/u redu

- provjera plastičnih dijelova

 provjereno/u redu

Provjerio/Provjerila sam autosjedalicu / sjedalicu za biciklu za djecu i uvjerio/uvjerila se da je ono predano cjelovito, te da sve funkcije besprijekorno funkcioniraju.

Kod trgovca sam prije kupnje dobio/-ila sve potrebne informacije o proizvodu i njegovim funkcijama, te sam primio/-ila na znanje upute za održavanje i čuvanje proizvoda.

Datum kupnje:

\_\_\_\_\_

Kupac (potpis):

\_\_\_\_\_

Trgovac:

\_\_\_\_\_

Pečat trgovca



## 11. Garantikort/informationsintyg

Namn:

---

Adress:

---

Postnummer:

---

Ort:

---

Telefon (med  
riktnummer):

---

E-post:

---

---

Bil-/cykelbarnstol:

---

Artikelnummer:

---

Tygfärg (mönster):

---

Tillbehör:

---

**Informationsintyg:****1. Fullständighet** kontrollerad/OK Jag har kontrollerat bil-/cykelbarnstolen och har försäkrat mig om att stolen har överlämnats i komplett skick samt att alla funktioner fungerar.**2. Funktionstest**

– justeringsmekanism stol

 kontrollerad/OK Jag har erhållit tillräckligt med information om produkten och dess funktioner före köpet och har tagit del av skötsel- och underhållsinstruktionerna.

– bältesjustering

 kontrollerad/OK**3. Oskadat skick**

– kontroll av stolen

 kontrollerad/OK

– kontroll av tygdelarna

 kontrollerad/OK

– kontroll av plastdelarna

 kontrollerad/OK

Inköpsdatum: \_\_\_\_\_

Köpare (underskrift): \_\_\_\_\_

Handlare: \_\_\_\_\_

Butikens stämpel

**11. Garantikort / Leveringskontroll**

Navn:

---

Adresse:

---

Postnummer:

---

Sted:

---

Telefon (med forvalg):

---

E-post:

---

---

Bil-/sykkelbarnesete:

---

Artikkelnummer:

---

Stoffarge (design):

---

Tilbehør:

---

**Leveringskontroll:****1. Fullstendighet** kontrollert / i orden**2. Funksjonskontroll**

- Reguleringsmekanisme sete

 kontrollert / i orden

- Belteregulering

 kontrollert / i orden**3. Uskadd**

- Kontroll sete

 kontrollert / i orden

- Kontroll stoffdeler

 kontrollert / i orden

- Kontroll kunststoffdeler

 kontrollert / i orden Jeg har kontrollert bil-/sykkelbarnesetet og forsikret meg om at det er utlevert i komplett stand og at alle funksjoner fungerer som de skal. Jeg har fått tilstrekkelig informasjon om produktet og hvordan det fungerer før kjøpet og har tatt pleie- og vedlikeholdsanvisningene til etterretning.

Kjøpsdato:

---

Kjøper (underskrift):

---

Forhandler:

---

Forhandlerstempel

**11. Takuukortti / luovutustodistus**

Nimi:

---

Osoite:

---

Postinumero:

---

Postitoimipaikka:

---

Puhelin  
(+ suuntanumero):

---

Sähköposti:

---

---

Auton/polkupyörän  
turvaistuin:

---

Tuotenumero:

---

Päällisen väri (kuosi):

---

Lisävarusteet:

---

**Luovutustarkastus:****1. Täydellisyys** tarkastettu / kunnossa**2. Toimivuustarkastus**

- istuimen säätömekanismi

 tarkastettu / kunnossa

- säädettävät hihnat

 tarkastettu / kunnossa**3. Eheys**

- istuimen tarkastus

 tarkastettu / kunnossa

- kangasosien tarkastus

 tarkastettu / kunnossa

- muoviosien tarkastus

 tarkastettu / kunnossa

Olen tarkastanut auton/polokupyörän turvaistuimen ja varmistunut siitä, että turvaistuin on luovutettu täydellisenä ja että se toimii moitteettomasti.

Minua on riittävästi opastettu tuotteen käytössä ja sen toiminnassa ennen ostoa, ja minulle on annettu tiedot hoito- ja huolto-ohjeista.

Ostopäivä:

---

Ostaja (allekirjoitus):

---

Myyjä:

---

Myyjän leima

**Britax Childcare**

Britax Excelsior Limited  
1 Churchill Way West  
Andover  
Hampshire SP10 3UW  
United Kingdom

T.: +44 (0) 1264 333343  
F.: +44 (0) 1264 334146  
E.: [service.uk@britax.com](mailto:service.uk@britax.com)  
[www.britax.com](http://www.britax.com)

**Britax Childcare**

Britax Römer  
Kindersicherheit GmbH  
Blaubeurer Straße 71  
D-89077 Ulm  
Deutschland

T.: +49 (0) 731 9345-199  
F.: +49 (0) 731 9345-210  
E.: [service.de@britax.com](mailto:service.de@britax.com)  
[www.britax.com](http://www.britax.com)