

PREGLED IZDELKA

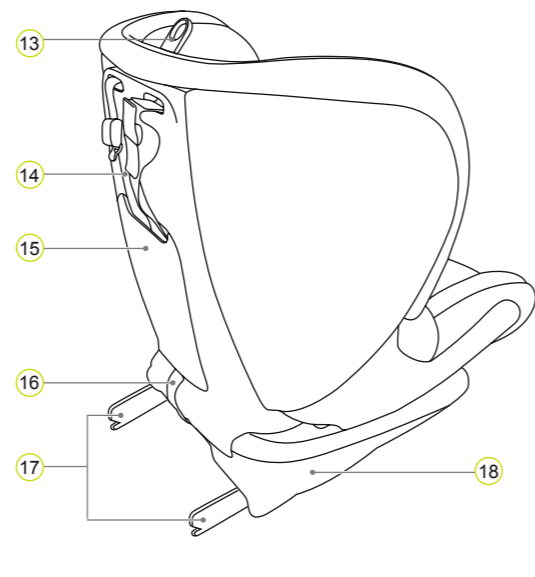
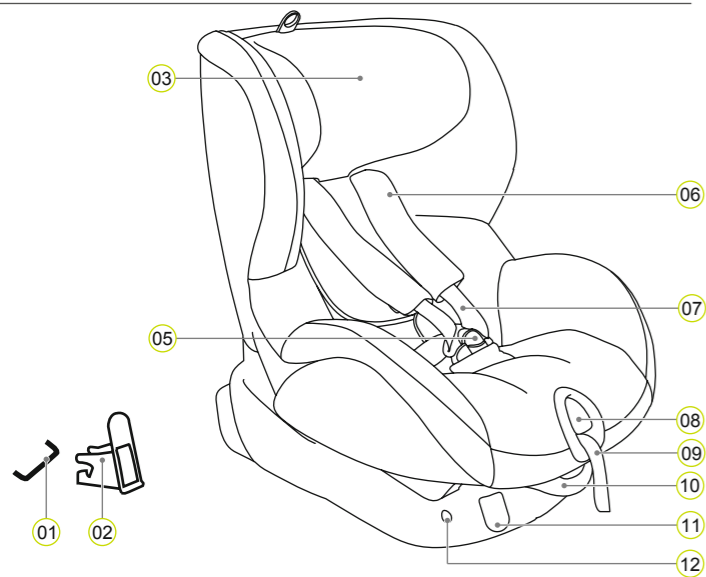

- 01 ISOFIX pritrdilne točke (osebno vozilo)
- 02 Vodila ISOFIX vstavkov
- 03 Naslon za glavo
- 05 Sponka pasu
- 06 Ramenske blazinice

- 07 Pasovi za rame
- 08 Gumb za nastavitev
- 09 Pas za nastavitev
- 10 Ročica za spust
- 11 ISOFIX gumbi za odklepanje
- 12 ISOFIX kazalniki

- 13 Nastavljanje obroča naslonjala za glavo
- 14 Gornji privezni pas
- 15 Predel za navodila za uporabo
- 16 Tekstilna zanka
- 17 ISOFIX zaklepna ročice
- 18 Sedežna školjka

BRITAX RÖMER avtomobilski otroški sedež	Preizkušeno in certificirano v skladu z ECE* R 44/04	
	Skupina	Telesna teža
TRIFIX	1	9 do 18 kg

Avtomobilski otroški sedež je zasnovan, preizkušen in certificiran v skladu z zahtevami evropskega standarda za otroške varnostne sedeže (ECE R 44/04). Preizkusna oznaka E (v krogu) in številka certificiranja sta nameščeni na oranžni nalepki o certificiranju (nalepka na avtomobilskem otroškem sedežu).

- Certifikat ne velja ob izvedbi kakršnih koli sprememb na avtomobilskem otroškem sedežu.
- TRIFIX avtomobilski troški sedež se lahko uporablja samo za zaščito otroka v vozilu. Nikoli se ne sme uparjalati kot stol ali igrača v stanovanju.

*ECE = Evropski standard za otroško varnostno opremo

OSKRBA IN VZDRŽEVANJE

Nega sponke pasu

Za varnost otroka je brezhibno delovanje sponke zelo pomembno. Nepravilno delovanje sponke pasu običajno povzročijo nabrane nečistoče ali tujski:

- Ob pritisku na rdeč gumb se zapah sponke odpre zelo počasi.
- Ob ponovnem se priklopu se zapah sponke ne zapre (oziroma ob priklopu ponovno izskoči).
- Zapah sponke se zaskoči brez slišnega „klika“.
- Zapah sponke se vstavi stežavo (ob vstavljanju se občuti odpor).
- Zapah se odpre samo z uporabo sile.

Odprava nepravilnosti

S čiščenjem sponke pasu omogočite ponovno delovanje:

Čiščenje sponke pasu

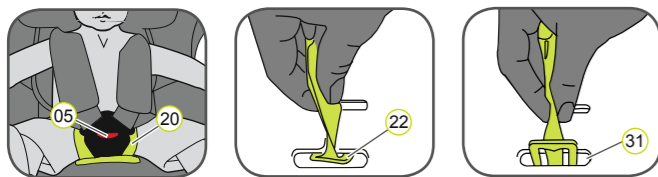

1. Odprite sponko pasu 05 (pritisnite rdečo tipko za sprostitve).
2. Izvlecite elastično zanko čez sponko pasu 05.
3. Kovinsko ploščico 22, ki se uporablja za pritrditev sponke pasu 05 na sedežno školjko, pomaknite skozi rezo pasu 31.
4. Sponko pasu 05 pomočite v toplo vodo s čistilnim sredstvom za posodo za najmanj uro. Sponko temeljito sperite in posušite.

Čiščenje

Uporabljajte samo originalne Britax/RÖMER nadomestne sedežne prevleke, ker so sestavni del avtomobilskega otroškega sedeža, ki ima pri zagotavljanju pravilnega delovanja sistema pomembno vlogo. Nadomestne sedežne prevleke so na voljo v specializirani trgovini.

- Otroškega sedeža ne uporabljajte brez prevleke.
- Prevleko lahko odstranite in operete z blagim čistilnim sredstvom v pralnem stroju s programom za pranje občutljivih tkanin pri 30 °C. Upoštevajte navodila na pralni etiketi na prevleki.

- Plastične dele lahko očistite z milnico. Ne uporabljajte ostrih čistil (na primer topil).
- Pasove lahko operete v mlačni milnici.
- ⚠ **Pozor:** Zapaha sponke 21 nikoli ne odstranjujte s pasov.
- Ramenske blazinice lahko operete v mlačni milnici.

Odstranjevanje prevleke

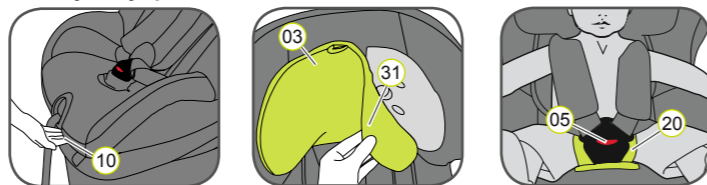

1. Potisnite ročico za spust 10 navzgor in sedežno školjko 18 pomaknite nazaj v pokončen položaj.
2. Pasove do konca popustite.
3. Odprite sponko pasu 05 (pritisnite rdečo tipko za sprostitve).
4. Odprite zadrgo na premični blazinici 20.
5. Naslonjalo za glavo 03 pomaknite v najnižji položaj.
6. Odstranite prevleko naslonjala za glavo 31.
7. Odprite gumbe na levi in desni strani zadnjega dela prevleke.
8. Zadnji del prevleke nagnite na sedalno površino.
9. Pasove izvlecite skozi izrez v prevleki.
10. Odprite elastični rob prevleke pod robom sedežne školjke.
- NASVET: Začnite z ročaji ob straneh in na zgornjem robu sedežne školjke.
11. Prevleko povlecite navzgor čez obroč za nastavitev pasu.
12. Izvlecite sponko pasu 05 na koncu pasu s prevleke.
13. Prevleko nekoliko privzdignite navzgor in izrez poveznite čez naslonjalo za glavo 03.

Ponovna namestitvev prevleke:

Izvedite naslednje korake v obrnjenem vrstnem redu.

- ⚠ **Pozor:** Preverite, če pasovi niso zviti in če so pravilno vstavljeni v reže za pasove na prevleki.

Navodila za nego

- ⚠ Zagotavljanje popolnega zaščitnega učinka otroškega zaščitnega sedeža:

- V primeru nesreče s hitrostjo udarca nad 10 km/h se avtomobilski otroški sedež lahko poškoduje, čeprav poškodbe na prvi pogled niso vidne. V takšnem primeru je potrebno avtomobilski otroški sedež zamenjati. Odrzite ga na zakonsko določen način.
- Redno preverjajte poškodovanost pomembnih sklopov. Posebno pozornost namenite delovanju mehanskih komponent.
- Prepričajte se, da se avtomobilski otroški sedež ne zatakne med trde predmete (vrata, tečaji sedežev itd.).
- Vedno preverite morebitno poškodovanost avtomobilskega otroškega sedeža (na primer ob padcu).
- Delov otroškega sedeža nikoli ne mažite.

Upoštevajte lokalno zakonodajo s področja odlaganja odpadkov.

Odstranjevanje embalaže	Zabojnik za karton
Pokrov	Gospodinjiski odpadki, energetska izraba
Plastični deli	V skladu z oznakami na zabojniku
Kovinski deli	Zabojnik za kovine
Pasovi	Zabojnik za poliester
Sponka & zapah	Gospodinjiski odpadki

UPORABA V VOZILU

Upoštevajte navodila za uporabo otroških sedežev v uporabniškem priložniku vozila.

Sedež se lahko uporablja v vseh vozilih, opremljenih s pritrilnim sistemom ISOFIX in s pritrilnim trakom. Za določitev pritrilnih točk za pritrilni trak in sedežev, na katerih je dovoljena uporaba otroških varnostnih sedežev razreda 9–18 kg, upoštevajte navodila iz uporabniškega priložnika vozila.

Uporaba avtomobilskega otroškega sedeža:

V smeri vožnje	Da
V nasprotni smeri vožnje	Ne ¹⁾
Na sedežih, opremljenih z: ISOFIX priključki (med sedalno površino in naslonjalom) in pritrilnimi točkami za pritrilni trak (na primer na polici prtljažnega prostora, na tleh ali za naslonjalom)	Da ²⁾

(Upoštevajte ustrezno lokalno zakonodajo)

1) Uporaba je dovoljena na sedežih, obrnjenih v nasprotni smeri vožnje (na primer v kombiniranih vozilih ali minibusih), v kolikor je uporaba tega sedeža namenjena tudi odraslim. Sedež ne sme biti nameščen v dosegu delovanja zračne blazine.

2) V primeru prednje zračne blazine: Sopotnikov sedež pomaknite čim dlje nazaj in upoštevajte navodila iz uporabniškega priložnika vozila.

DRUGI OTROŠKI VARNOSTNI SEDEŽI

BRITAX RÖMER Avtomobilski otroški sedeži	Preizkušeni in certificirani v skladu z ECE R 44/04	
	Skupina	Telesna teža
KID	2–3	15–36 kg
KID plus	2–3	15–36 kg
KIDFIX	2–3	15–36 kg
KIDFIX SICT	2–3	15–36 kg

Dvoletna garancija

Za avtomobilski otroški sedež velja dvoletna garancija za napake v materialu in v proizvodnji. Garancijska doba teče od dneva nakupa. Garancija pokriva samo avtomobilске otroške sedeže, ki so bili uporabljeni na pravilni in so nam bili vrnjeni čisti in v primernem stanju.

Garancija ne zajema:

- znakov normalne obrabe in poškodb zaradi prekomerne obremenitve
- poškodb zaradi neustrezne ali nepravilne uporabe

Kaj zajema garancija?

Tkanine: Vse tkanine ustrezajo visokim zahtevam glede barvne obstojnosti ob izpostavljanju UV žarkom. Kljub temu vse tkanine ob izpostavljenosti UV žarkom obledijo. To ni napaka v materialu, temveč običajen znak obrabe, ki je garancija ne pokriva.

Sponka: Nepravilno delovanje sponke je največkrat posledica nabiranja nečistoč ali tujkov, ki onemogočajo pravilno delovanje. V tem primeru se sponka lahko očisti. Upoštevajte postopke, opisane v navodilih za uporabo. V primeru uvaljavljanja garancije se nemudoma obrnite na specializirano trgovino. Posredovali vam bodo nasvete in vam po potrebi pomagali. Pri obdelavi garancijskega zahtevka se bodo upoštevale amortizacijske stopnje za določen tip izdelka. Upoštevajte splošne pogoje poslovanja, ki so na voljo v specializirani trgovini.

Uporaba, oskrba in vzdrževanje

Avtomobilski otroški sedež mora uporabljati v skladu z navodili za uporabo. Poudariti je potrebno, da se lahko uporabljajo samo originalna dodana oprema in nadomestni deli.

BRITAX RÖMER
Kindersicherheit GmbH
Theodor-Heuss-Straße 9
D-89340 Leipheim
Germany

T.: +49 (0) 8221 3670 -199/-299
F.: +49 (0) 8221 3670 -210
E.: service.de@britax.com
www.britax.com

BRITAX EXCELSIOR
LIMITED
1 Churchhill Way West
Andover
Hampshire SP10 3UW
United Kingdom

T.: +44 (0) 1264 333343
F.: +44 (0) 1264 334146
E.: service.uk@britax.com
www.britax.com

9 kg - 18 kg
9 m ~ 4 y

britax

TRIFIX

Navodila za uporabo

SL

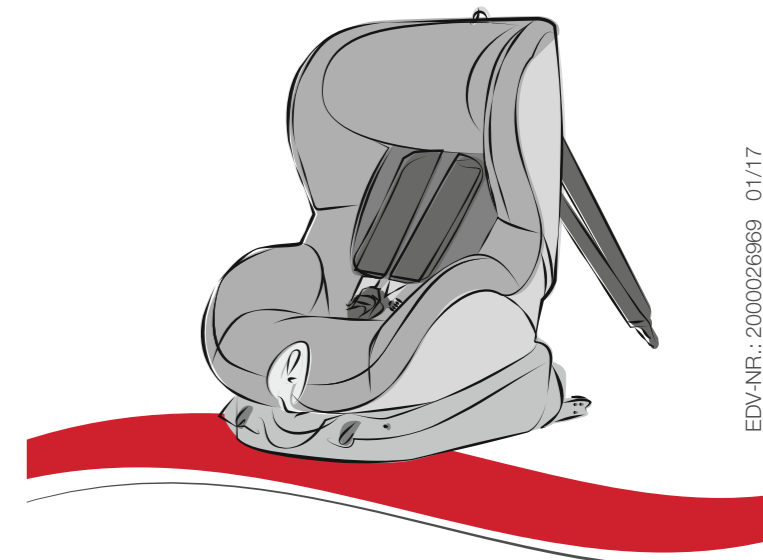

www.britax.com

EDV-NR.: 2000026969 01/17

⚠ Pozorno preberite navodila in jih shranite v predviden žep na otroškem sedežu.

⚠ Zaščita vseh potnikov v vozilu

V primeru nenadne zaustavitve ali nezgode, lahko nepravilno pritrjeni predmeti ali osebe povzročijo poškodbe drugih potnikov v vozilu. Zato vedno preverite da ...

- so nasloni sedežev zapahnjeni (oziroma so zapahi na preklopnih naslonih zadnje klopi zapahnjeni).
- so vsi težki predmeti ali predmeti z ostrimi robovi v vozilu (na primer na polici prtljažnega prostora) pritrjeni.
- vsi potniki v vozilu uporabljajo varnostne pasove.
- je avtomobilski otroški sedež vedno pritrjen v vozilo z ISOFIX pritrtilnim sistemom in pritrditvenim trakom, tudi če otroka ni v sedežu.

⚠ Zaščita otroka

- Čim tesneje se pas prilega otrokovemu telesu, tem učinkovitejša je zaščita otroka.
- Otroka nikoli ne puščajte v avtomobilskem otroškem sedežu nenadzorovanega.

• Uporaba na zadnjem sedežu:

- Prednji sedež pomaknite nazaj toliko, da se otrok z nogami ne more dotikati zadnjega dela naslona prednjega sedeža (s tem preprečite nevarnost poškodb).
- Avtomobilski otroški sedež se lahko na soncu močno segreje. Pozor: Otroška koža je občutljiva in se lahko poškoduje. Kadar ga ne uporabljate, otroški sedež zaščitite proti neposredni sončni svetlobi.
- Otrokom dopustite vstopanje in izstopanje iz vozila samo na strani, kjer je izhod na pločnik.
- Med daljšimi potovanji naredite nekaj krajših postankov in otrokom omogočite razgibanje in igro.

⚠ Zaščita vozila

Pri nekaterih sedežnih prevlekah iz občutljivejših materialov (na primer velur, usnje, ipd) lahko uporaba otroških sedežev povzroči sledi obra-
be ***. Za najboljšo * zaščito sedežnih prevlek priporočamo uporabo BRITAX RÖMER sedežne prevleke, ki je na voljo kot dodatna oprema.

VGRADNJA

Priloge



1. Če vozilo ni standardno opremljeno z ISOFIX vodili vstavkov, dve vodili vstavkov (02), ki sta priloženi sedežu*, vpnite z izrezano stranjo obrnjeno navzgor na ISOFIX pritrtilne točke (01) vozila.

NASVET: ISOFIX pritrtilne točke so nameščene med sedalno površino in naslon sedeža vozila.

2. Naslon za glavo na sedežu vozila pomaknite v zgornji položaj.

* Vodila vstavkov olajšajo vgradnjo avtomobilskega otroškega sedeža s pomočjo ISOFIX pritrtilnih točk in preprečujejo poškodovanje sedežne prevleke. Če se ne uporabljajo, jih je potrebno odstraniti in pospraviti na varno mesto. Na vozilih s preklopnim naslonom je potrebno vodila vstavkov odstraniti pred preklapanjem sedeža.

Napake, ki se pojavijo, so navadno posledica nečistoč ali tujkov na vodilih vstavkov in na kavljih. Očistite nečistoče in odstranite tujke ter odpravite nepravilnosti v delovanju.

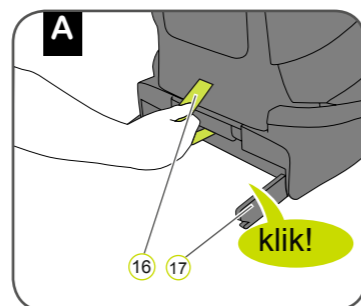

1. Potegnite sivo tekstilno zanko (16) in izvlecite obe zaklepni ročici (17), dokler ne slišite klika, ki kaže, da sta vstavljeni do konca.

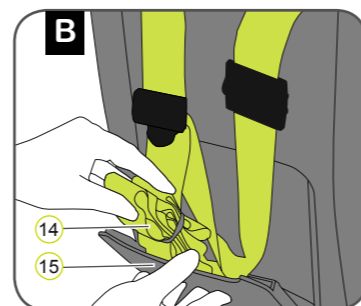

2. Izvlecite pritrditveni trak (14) iz predela za navodila (15) in ga položite čez avtomobilski otroški sedež.

3. Avtomobilski otroški sedež postavite na sedež vozila, obrnjenega v smeri vožnje.

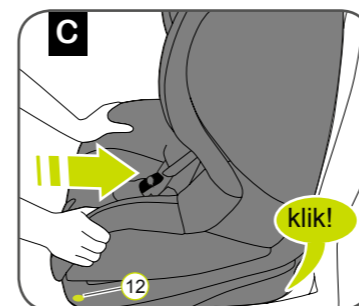

4. Z obema rokama primite avtomobilski otroški sedež in čvrsto potisnite dve zaklepni ročici (17) v vodila vstavkov (02), dokler ne slišite klika ob zaskoku zaklepnih ročic.

⚠ Pozor: Zaklepne ročice so vstavljene pravilno, če sta oba kazalnika ISOFIX (12) popolnoma zelena.

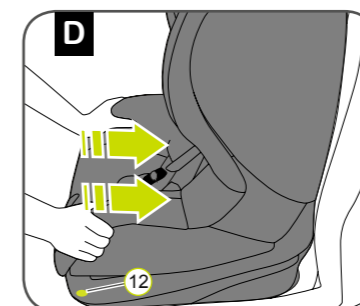

5. Avtomobilski otroški sedež z zadostno silo potisnite do konca nazaj.
6. Avtomobilski otroški sedež stresite in se prepričajte, da je zanesljivo zaskočen in ponovno preverite kazalnike ISOFIX (12) ter se prepričajte, da sta oba kazalnika zelena.

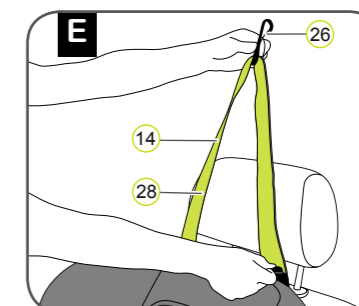

7. Izvlecite pritrditveni trak (14) in s potiskom kovinskega jezička (28) stran od pasu podaljšajte trak ter izvlecite pritrditveni trak (14) z zaskočnim kavljem (26), dokler ne nastane V oblika.

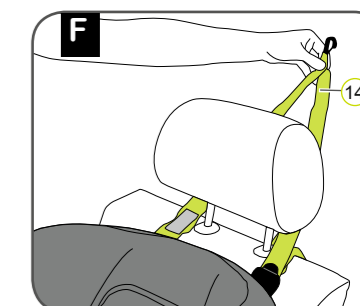

8. Pritrditveni trak (14) napeljite na levo in desno stran za naslonjalo za glavo.

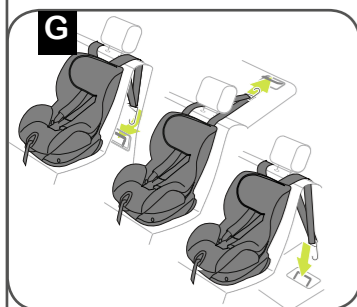

9. Zaskočni kavelj (26) zataknite na pritrtilno točko pritrditvenega traku, navedeno v uporabniškem priročniku vozila.

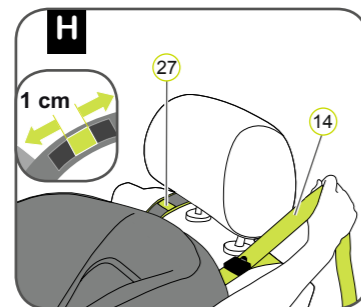

10. Napnite pas na pritrditveni trak (14), dokler kazalnik napetosti (27) ne postane zelen in pritrditveni trak (14) ni popolnoma napet.

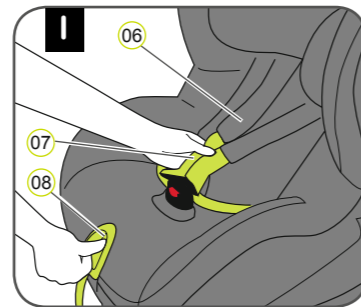

11. Pritisnite gumb za nastavev (08) in hkrati izvlecite oba ramenska pasova (07) naprej. Pozor: Ne izvlecite ramenskih blazinic (06).

12. Odprite sponko pasu (05) (pritisnite rdečo tipko).

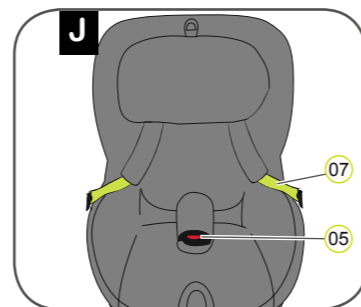

13. Prepričajte se, da je sponka (05) obrnjena naprej in otroka namestite v avtomobilski otroški sedež.

14. Ramenski pas (07) namestite čez otrokova ramena.

⚠ Pozor: Ramenski pas (07) ne sme biti zvit ali zamenjan.

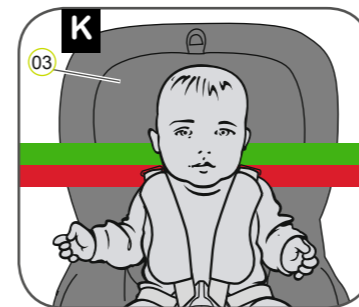

Pravilno nastavljeno naslonjalo za glavo (03) zagotavlja optimalno zaščito otroka in varnostnega sedeža:

15. Naslonjalo za glavo (03) mora biti nastavljeno tako, da je ramenski pas (07) na enaki višini kot ramena otroka oziroma nekoliko višje.

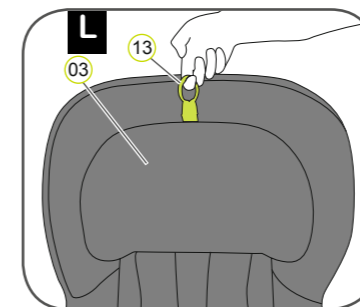

16. Povlecite nastavitveni obroč naslonjalo za glavo (13) navzgor.

17. Premaknite naslonjalo za glavo (03) na pravilno višino ramenskih pasov in z rahlim premikom naslonjalo za glavo (03) navzdol preverite, če je pravilno zaskočen.

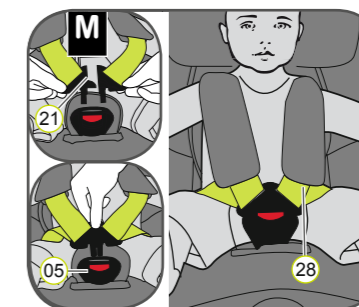

18. Dva zapaha sponke (21) pomaknite skupaj in ju priključite pred vstavitvijo v sponko pasu (05) – pri tem boste zaslišali klik.

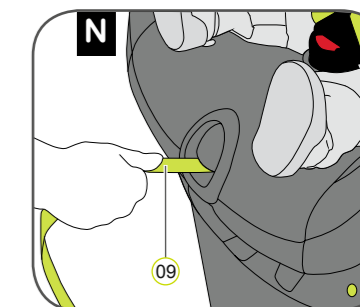

19. Izvlecite nastavitveni pas (09), dokler pas ni pravilno nameščen v bližino telesa.

⚠ Pozor: Nastavitveni pas izvlecite naprej.

⚠ Pozor: Medenični pas (28) mora biti nameščen čim nižje čez medenični predel otroka.

⚠ Za varnost otroka pred vsakim potovanjem preverite, če ...

- je avtomobilski otroški sedež na obeh straneh vstavljen z ISOFIX zaklepnima ročicama (17) v ISOFIX pritrtilne točke (01) in če sta oba kazalnika ISOFIX (12) popolnoma zelena;
- je avtomobilski otroški sedež trdno pritrjen;
- je pritrditveni trak (14) trdno napet čez naslonjalo za glavo sedeža in kazalnik napetosti (27) zelen;
- so pasovi avtomobilskega otroškega sedeža pomaknjeni ob telo, brez da bi ovirali otroka;
- je ramenski pas (07) pravilno nastavljen in pasovi niso zviti;
- so ramenske blazinice (06) pravilno postavljene glede na otrokovo telo;
- so zapahi sponke (21) vstavljeni v sponko pasu (05).

⚠ Pozor: Če otrok poskuša odpreti sive gumbe za zaklep ISOFIX (11) ali sponko pasu (05), vozilo zaustavite ob prvi priložnosti. Preverite, če je avtomobilski otroški sedež pravilno pritrjen in če je otrok njem pravilno pripet. Otroka poučite o nevarnostih.

Pravilna odstranitev avtomobilskih otroških sedežev s pritrtilnim sistemom ISOFIX

1. Popustite pritrditveni trak (14).
 2. Odprite zaskočni kavelj (26) s pritrtilne točke in položite pritrditveni trak (14) na sprednjo stran avtomobilskega otroškega sedeža.
 3. Pritisnite sive gumbe za odklep ISOFIX na levi in desni strani sedežne školjke (18).
→ Zaklepne ročice ISOFIX (17) se bodo sprostile in oba kazalnika ISOFIX (12) bosta postala rdeča.
 4. Sedež pomaknite naprej in pritrditveni trak (14) pospravite nazaj v predel za navodila (15).
 5. ISOFIX zaklepne ročice (17) pomaknite nazaj v sedežno školjko (18).
→ Ob pomiku zaskočnih ročic nazaj se sliši rožljanje.
- NASVET: Zaklepne ročice so ob pomiku nazaj v spodnji del sedeža zaščitene proti poškodovanju.

⚠ Pozor: Odstranite avtomobilski otroški sedež iz vozila. Avtomobilskega otroškega sedeža ne prevažajte v vozilu, če ni pravilno pritrjen.